

Mitsubishi Electric Building Air Conditioning Control System

Wireless Remote Controller PAR-FL32MA

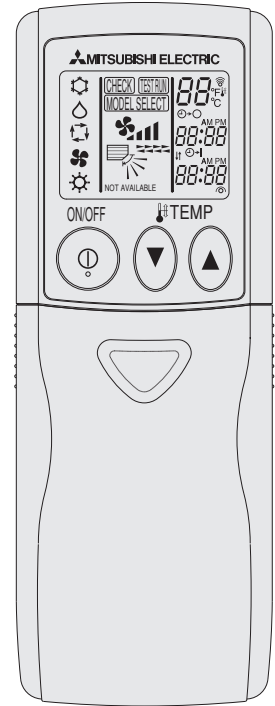

MANUAL DE INSTRUÇÕES

- Leia atentamente este manual antes de utilizar o controle remoto.
- Informações para os técnicos de instalação.
Depois de terminado o trabalho, deve-se explicar o funcionamento do controle remoto ao cliente com o auxílio do manual, entregando-lhe o mesmo de seguida.

ΕΓΧΕΙΡΙΔΙΟ ΧΡΗΣΗΣ

- Προτού χρησιμοποιήσετε το τηλεχειριστήριο, διαβάστε προσεχτικά το παρόν εγχειρίδιο.
- Για το προσωπικό που αναλαμβάνει τις εργασίες εγκατάστασης.
Μετά από την ολοκλήρωση όλων των εργασιών, εξηγήστε στον πελάτη τον τρόπο λειτουργίας του τηλεχειριστηρίου με το παρόν εγχειρίδιο ως σημείο αναφοράς και, στη συνέχεια, παραδώστε το εγχειρίδιο στον πελάτη.

НАБОР ИНСТРУКЦИЙ

- Внимательно прочитайте данное руководство перед использованием пульта дистанционного управления.
- Для тех, кто выполняет установку.
По завершении всех работ, используя инструкции в данном руководстве, разъясните клиенту, как работать с пультом дистанционного управления.
После этого передайте руководство клиенту.

TALİMAT KİTABI

- Uzaktan kumandayı kullanmadan önce bu kılavuzu dikkatlice okuyun.
- Kurulum çalışması yapanlar içindir.
Tüm çalışmayı bitirdikten sonra bu kılavuzu referans olarak müşteriye uzaktan kumandayı nasıl çalıştıracağını izah edin ve ardından kılavuzu kendisine verin.

INSTRUKTIONSBOK



- Läs denna handbok noga innan du använder fjärrkontrollen.
- För dem som utför installationsarbetet.
När du har avslutat arbetet ska du med hjälp av denna handbok förklara för kunden hur fjärrkontrollen används, och sedan överlämna handboken till kunden.



INSTRUKTIONSBOG

- Læs denne vejledning omhyggeligt, før fjernbetjeningen bruges.
- Til dem, der udfører installationsarbejdet.
Efter færdiggørelse af alt arbejde skal kunden instrueres i brugen af fjernbetjeningen med reference til denne vejledning, hvorefter vejledningen skal gives til kunden.

说明书

- 使用遥控器前请仔细阅读本手册。
- 供进行安装人员使用。
完成安装后，参照本说明书向客户说明如何操作遥控器，然后将说明书交给客户。

Оглавление	Стр
1. Меры Предосторожности	6 ~ 13
2. Название Компонента	14 ~ 16
2.1. Пульт дистанционного радиуправления	14
2.2. Блок приема сигналов	16
3. Перед Эксплуатацией	17~ 19
3.1. Установка пульта дистанционного управления	17
3.2. Замена батарей и установка текущего времени	18
3.3. Настройка дисплея	19
4. Эксплуатация	20 ~ 27
4.1. Включение и выключение блока	20
4.2. Выбор режима	21
4.3. Выбор температуры	22
4.4. Выбор скорости вентилятора  (FAN)	23
4.5. Регулировка вертикального направления потока воздуха  (VANE)	24
4.6. Регулировка вертикального направления потока воздуха  (LOUVER)	25
4.7. Использование таймера	26
1) Установка текущего времени	26
2) Установка времени для запуска блока	27
3) Установка времени для остановки блока	27
4) Изменение установок времени	27
5. Пробный Прогон	28
6. Самодиагностика	29 ~ 30
7. Центральное Управление	31
8. Исправление неполадок	32

İçindekiler	Sayfa
1. Güvenlik Önlemleri	6 ~ 13
2. Parça Adı	14 ~ 16
2.1. Kablosuz uzaktan kumanda	14
2.2. Sinyal alma ünitesi	16
3. Çalıştırmadan Önce	17 ~ 19
3.1. Uzaktan kumandanın kurulması	17
3.2. Pillerin değiştirilmesi ve şimdiki zamanın ayarlanması	18
3.3. Göstergenin ayarlanması	19
4. Çalıştırma	20 ~ 27
4.1. Ünitenin açık/kapalı konuma getirilmesi	20
4.2. Mod seçimi	21
4.3. Sıcaklık seçimi	22
4.4. Fan hızının seçilmesi  (FAN)	23
4.5. Düşey hava akımı yönünün ayarlanması  (VANTILATÖR)	24
4.6. Düşey hava akımı yönünün ayarlanması  (PANJÜR)	25
4.7. Zamanlayıcının kullanılması	26
1) Şimdiki zamanın ayarlanması	26
2) Ünitenin çalışması için zamanın aşağıdaki gibi ayarlanması	27
3) Ünitenin durdurulması için zamanın aşağıdaki gibi ayarlanması	27
4) Ayar zamanlarının değiştirilmesi	27
5. Test Uygulaması	28
6. Kendi Kendine Kontrol	29 ~ 30
7. Merkezden Kontrollü	31
8. Arızanın Bulunması ve Giderilmesi	32

1. Меры Предосторожности

- Обязательно прочитайте настоящие меры предосторожности и установите пульт дистанционного управления надлежащим образом.
- Два следующих символа указывают на опасность, которая может быть вызвана неправильным использованием. Они разделяются в соответствии со степенью риска.

⚠ ПРЕДУПРЕЖДЕНИЕ: Данный символ указывает на действия, которые могут привести к серьезной травме или гибели в случае неправильного использования пульта управления.

⚠ ОСТОРОЖНО: Данный символ указывает на действия, которые могут привести к травме или повреждению имущества в случае неправильного использования пульта управления.

- После прочтения настоящего руководства передайте его пользователю вместе с руководством по эксплуатации, прилагаемым к внутреннему блоку. Данное руководство и руководство по эксплуатации внутреннего блока следует хранить в легкодоступном для пользователя месте. В случае смены владельца обязательно передайте руководство конечному пользователю.

⚠ ПРЕДУПРЕЖДЕНИЕ

- **Проверьте условия установки.**
 - Во избежание падения пульта управления обязательно вмонтируйте его на поверхность, которая способна выдержать его вес.
- **Не удаляйте пульт управления в отходы самостоятельно.**
 - Для удаления в отходы обратитесь к обслуживающему вас дилеру.
- **В случае неисправности остановите работу.**
 - Продолжение работы после возникновения неисправности может привести к поломке, электрошоку или пожару. В случае неисправности (запах горения и т. д.), остановите работу, выключите выключатель питания и проконсультируйтесь с обслуживающим вашу организацию дилером.
- **Никогда не пытайтесь исправить или починить пульт управления самостоятельно.**
 - Любой дефект, связанный с вашим исправлением или починкой, может привести к электрошоку или пожару. Для ремонта обратитесь к обслуживающему вас дилеру.
- **Остановите работу, если на пульте управления мигает индикаторная лампа или возникнет неисправность.**
 - Если оставить пульт управления в этом состоянии возможны пожар и неисправность. Сообщите о подобном состоянии обслуживающему вас дилеру.
- **Не допускайте короткого замыкания щелочных батарей. Не разбирайте, не нагревайте и не бросайте их в огонь.**
 - Это может привести к утечке сильной щелочи и попаданию ее в глаза. Батареи могут также взорваться или нагреться, что приведет к травме, ожогу или механическому повреждению. Если сильная щелочь попадет на вашу кожу или одежду, смойте ее чистой водой. При попадании в глаза промойте их чистой водой и сразу же обратитесь к врачу.

1. Güvenlik Önlemleri

- Bu Güvenlik önlemlerini iyice okuduğunuzdan ve uzaktan kumandayı doğru bir şekilde kurduğunuzdan emin olun.
- Aşağıdaki iki sembol hatalı kullanımdan kaynaklanabilen tehlikeleri göstermek için kullanılır. Bunlar, tehlikenin derecesine göre sınıflandırılır.

⚠ UYARI: Kumandanın yanlış kullanımı sonucu nelerin ciddi yaralanmaya veya ölüme yol açabileceğini bu sembol gösterir.

⚠ İKAZ: Kumandanın yanlış kullanımı sonucu nelerin kişisel yaralanmalara veya malınızda hasara yol açabileceğini bu sembol gösterir.

- Okuduktan sonra bu kılavuzu iç ünite ile beraber olan kullanım kılavuzu ile birlikte kullanıcıya iletmeyi unutmayın. İç ünite için olan kullanım kılavuzu ile birlikte bu kılavuz, kullanıcı tarafından her zaman başvurulabilecek bir yerde muhafaza edilmelidir. Kullanıcı değiştiği zaman kılavuzu en son kullanıcıya iletmeyi unutmayın.

⚠ UYARI

- **Kurulum koşullarını kontrol edin.**
 - Kumandanın aşağı düşmesini önlemek için kendi ağırlığını taşıyacak kadar sağlam bir yere kurulduğundan emin olun.
- **Kumandayı kendi başınıza ortadan kaldırmayın.**
 - İmha etme durumunda satıcınıza danışın.
- **Bir anormallik oluştuğunda işletimi durdurun.**
 - Anormal koşullar altında işleme devam etmek, arıza, elektrik çarpması veya yangın ile neticelenebilir. Bir anormallik oluştuğunda (yanık kokusu, v.s.) işletimi durdurun, güç düğmesini kapatın ve satıcınıza danışın.
- **Kumandayı hiçbir surette kendi başınıza değiştirmeyin veya tamir etmeyin.**
 - Sizin yaptığımız değişiklik veya tamirat sonucu oluşan herhangi bir kusur, elektrik çarpması veya yangınla neticelenebilir. Tamiratlar konusunda satıcınıza danışın.
- **Kumandanın alıcısındaki işletim lambası yanıp sönüyorsa veya bir anormallik oluşmuşsa işletimi durdurun.**
 - Kumandayı bu koşullar altında bırakmak yangına veya arızaya yol açabilir. Bu tip durumları satıcınıza bildirin.
- **Alkalin pillerin kısa devre yapmasına izin vermeyin. Pilleri hiç bir surette parçalara ayırmayın, ısıtmayın veya ateşe tutmayın.**
 - Aksi takdirde güçlü alkalin sıvısı sızıntı yapabilir ve olasılıkla gözlerinize girebilir veya kişisel yaralanmalara, yanıklara veya mekanik arızalara neden olacak şekilde piller patlayabilir veya ısınabilir. Şayet güçlü alkalin sıvısı cildinize veya kıyafetinize temas ederse, temiz su ile yıkayın. Eğer gözlerinizi gireirse, gözlerinizi temiz su ile yıkayın ve derhal bir doktor yardımı alın.

 **ОСТОРОЖНО**

- **Не допускайте падения пульта управления.**
 - Его корпус может треснуть, и управление будет невозможно.
- **Не размещайте опасных веществ рядом с пультом управления.**
 - Не устанавливайте в место, открытое для утечки легковоспламеняющихся газов Легковоспламеняющиеся газы, аккумулируемые вокруг пульта управления, могут вызвать воспламенение.
- **Не мойте с водой.**
 - Это может вызвать электрошок или неисправность.
- **Не трогайте кнопки на пульте управления влажными руками.**
 - Это может вызвать электрошок или неисправность.
- **Не разбирайте пульт управления.**
 - Контакт с внутренними цепями может вызвать пожар или неисправность.
- **Не используйте никаких специальных сред.**
 - Использование любой поверхности, экспонируемой к маслу (включая машинное масло), пару или серному газу может ухудшить функции или вызвать повреждение компонентов системы.
- **Не распыляйте на пульт инсектициды или легковоспламеняющиеся аэрозоли.**
 - Не располагайте легковоспламеняющиеся аэрозоли рядом с пультом управления и не распыляйте аэрозоли непосредственно на него. Это может привести к пожару или взрыву.
- **Не протирайте пульт управления бензином, растворителями или тканью, пропитанной химическими веществами.**
 - Это может привести к потере цвета или неисправности. Если пульт управления чрезвычайно загрязнится, протрите его сначала тканью, смоченной в растворе нейтрального моющего средства, затем сухой тканью.
- **Не трогайте кнопок на пульте управления острыми предметами.**
 - Это может вызвать электрошок или неисправность.
- **Придерживайтесь заданного диапазона температуры.**
 - Используйте пульт управления в соответствии с заданным диапазоном рабочей температуры. Использование его вне этого диапазона может привести к серьезным неисправностям.
 - Для получения информации о заданном диапазоне рабочей температуры см. технические характеристики в руководстве по эксплуатации.
- **Запрещено использование в других целях.**
 - Пульт управления предназначен для использования только с электрической системой управления кондиционированием воздуха для зданий MITSUBISHI (MITSUBISHI Electric Building Air Conditioning Control System). Не используйте его в иных целях, например для управления другими кондиционерами воздуха. Это может привести к неисправности.
- **Неправильное использование батарей может привести к утечке жидкости, взрыву или нагреву, а в конечном итоге - к неисправности или травме. Выполняйте следующие инструкции.**
 - (1) Не перезаряжайте батареи.
 - (2) Вставляйте батареи в соответствии с полярностью.
 - (3) Не устанавливайте новую батарею вместе со старой и не пользуйтесь батареями разных типов.
 - (4) Как только заряд батареей заканчивается, извлекайте их.

 **İKAZ**

- **Kumandayı düşürmeyin.**
 - Aksi takdirde muhafaza kırılabilir ve kumanda bozulabilir.
- **Kumandanın yanına herhangi bir tehlikeli madde koymayın.**
 - Yanıcı gazın sızıntısına maruz herhangi bir yerde kurulum yapmayın. Kumandanın etrafında birikmiş yanıcı gazlar yangına veya bir patlamaya neden olabilir.
- **Su ile yıkamayın.**
 - Aksi takdirde elektrik çarpması veya arıza meydana gelebilir.
- **Herhangi bir kontrol düğmesine ıslak ellerle dokunmayın.**
 - Aksi takdirde elektrik çarpması veya arıza meydana gelebilir.
- **Kumandayı sökmeyin.**
 - İç devre ile temas yangına veya arızaya neden olabilir.
- **Özel ortamlarda kullanmayın.**
 - Yağa (makine yağı dahil), buhara veya kükürt gazına maruz yerlerde kullanmak performansı düşürebilir veya parçaların zarar görmesine neden olabilir.
- **Böcek öldürücü veya diğer yanıcı spreylere sıkmayın.**
 - Kumandanın yanına yanıcı spreylere sıkmayın veya bu spreylere doğrudan kumandaya sıkmayın. Aksi takdirde yangın veya patlama meydana gelebilir.
- **Kumandaya benzen, tiner veya kimyasal bezlerle silmeyin.**
 - Aksi takdirde renk solması veya arızalar meydana gelebilir. Şayet kumanda çok kirlenirse, bir bezi sulandırılmış nötr deterjan ile nemlendirin ve kumandayı bu bezle silin, ardından kuru bir bezle silin.
- **Herhangi bir kumanda düğmesine sivri bir nesne ile bastırmayın.**
 - Aksi takdirde elektrik çarpması veya arıza meydana gelebilir.
- **Sıcaklığı belirtilen aralıkta tutun.**
 - Kumandayı belirtilen işletim sıcaklığı aralığında kullanın. Aralık dışındaki sıcaklıklarda kullanmak ciddi arızalara neden olabilir.
 - Belirtilen işletim sıcaklığı aralığı için kullanım kılavuzunda verilen teknik özelliklere bakınız.
- **Diğer özel amaçlar için kullanmayın.**
 - Kumanda yalnızca MITSUBISHI Electric Bina Klima Kontrol Sistemi (MITSUBISHI Electric Building Air Conditioning Control System) ile kullanım için tasarlanmıştır. Diğer klimaları kontrol etmek gibi başka amaçlar için kullanmayınız. Aksi takdirde arıza meydana gelebilir.
- **Pillerin hatalı kullanımı sıvı sızıntısına, patlamaya veya ısınmaya neden olabilir ve arıza veya kişisel yaralanma ile sonuçlanabilir. Aşağıdakilere bağlı kalınız.**
 - (1) Pilleri tekrar şarj etmeyin.
 - (2) Pilleri doğru yönde yerleştirin.
 - (3) Yeni bir pili eskisi ile veya farklı tip pilleri birbirleriyle yerleştirmeyin.
 - (4) Bitince pilleri derhal çıkarın.

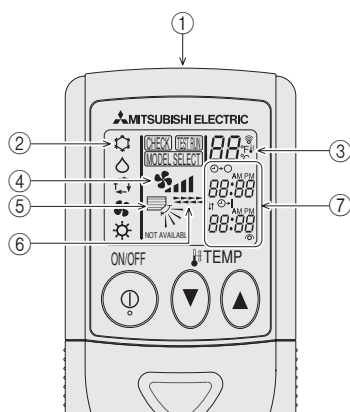

2. Nome do Componente

2.1. Controlo remoto sem fio

* O exemplo que se segue é fornecido apenas a título informativo e mostra a secção de operações com todos os itens do LCD acesos. É diferente do visor real. O LCD não mostrará nada enquanto o controlo remoto não estiver em funcionamento.

① Transmissor	Aponte esta parte para a Unidade de recepção de sinais
② Modo de operação	P. 21
③ Temperatura predefinida	P. 22
④ Ventoinha	P. 23
⑤ Palheta	P. 24
⑥ Aba	P. 25
⑦ Hora actual	P. 18, P. 26
Hora do temporizador	P. 27
Θ-O Θ-I visor	P. 27

2. Komponentens Namn

2.1. Trådlös fjärrkontroll

* Följande exempel har endast förklarande syfte och visar alla symboler på LCD-displayen samtidigt. Detta skiljer sig från displayens faktiska utseende. LCD-displayen är släckt när fjärrkontrollen inte används.

① Sändare	Rikta denna del mot Signalmottagningsenhet
② Driftläge	P. 21
③ Förinställd temperatur	P. 22
④ Fläkt	P. 23
⑤ Lamell	P. 24
⑥ Galler	P. 25
⑦ Aktuellt klockslag	P. 18, P. 26
Timer-tid	P. 27
Θ-O Θ-I-display	P. 27

2. Ονομασία Εξαρτήματος

2.1. Ασύρματο τηλεχειριστήριο

* Το παράδειγμα που ακολουθεί είναι αποκλειστικά και μόνο ενδεικτικού χαρακτήρα και απεικονίζει το τμήμα λειτουργίας όταν είναι αναμμένες όλες οι ενδείξεις LCD. Διαφέρει από την πραγματική ένδειξη. Όταν το τηλεχειριστήριο δεν χρησιμοποιείται, η λυχνία LCD είναι σβηστή.

① Πομπός	Στρέψετε το τμήμα αυτό προς τη Μονάδα Λήψης Σημάτων
② Κατάσταση λειτουργίας	P. 21
③ Προρυθμισμένη θερμοκρασία	P. 22
④ Ανεμιστήρας	P. 23
⑤ Περσίδα	P. 24
⑥ Κινητή γρίλια	P. 25
⑦ Τρέχουσα ώρα	P. 18, P. 26
Ωρα χρονοδιακόπτη	P. 27
ένδειξη Θ-O Θ-I	P. 27

2. Delens Navn

2.1. Trådløs fjernbetjening

* Følgende eksempler tjener kun som forklaring og viser betjeningsafsnittet, når alle LDC-indikatorer lyser. Det varierer fra det faktiske display. LCD'et er slukket, når fjernbetjeningen ikke bruges.

① Sender	Ret denne mod Signalmottager
② Driftstilstand	P. 21
③ Forudindstillet temperatur	P. 22
④ Ventilator	P. 23
⑤ Vinge	P. 24
⑥ Jalousispjæld	P. 25
⑦ Aktuelt tidspunkt	P. 18, P. 26
Timertidspunkt	P. 27
Θ-O Θ-I display	P. 27

2. Название Компонента

2.1. Пульт дистанционного радиуправления

* На следующем примере, приведенном только для разъяснения, показан рабочий сектор, когда на жидкокристаллическом дисплее горят все индикации. В действительности дисплей выглядит иначе. Когда пульт управления не используется, жидкокристаллический дисплей не горит.

① Передатчик	Дать для этого раздела ссылку на Блок приема сигналов
② Режим работы	P. 21
③ Предварительно установленная температура	P. 22
④ Fan	P. 23
⑤ Vane	P. 24
⑥ Louver	P. 25
⑦ Текущее время	P. 18, P. 26
Время таймера	P. 27
Индикация Θ-O Θ-I	P. 27

2. 组件名称

2.1. 无线遥控器

* 下列例子仅供说明，表示LCD显示屏打开时的操作部分。其与实际显示屏不同。未操作遥控器时LCD将保持不亮。

① 发射装置	将本部分指向信号接收器
② 运转模式	P. 21
③ 预设温度	P. 22
④ 风扇	P. 23
⑤ 叶片	P. 24
⑥ 百叶	P. 25
⑦ 当前时间	P. 18, P. 26
定时器时间	P. 27
Θ-O Θ-I 显示屏	P. 27

2. Parça Adı

2.1. Kablosuz uzaktan kumanda

* Aşağıdaki örnek sadece açıklayıcı niteliktedir ve tüm LCD göstergeler yanıkken işletim bölümünü gösterir. Gerçek gösterimden farklıdır. Uzaktan kumanda çalışmıyorken LCD sönmük kalacaktır.

① İletici	Bu kısmı Sinyal Alma Ünitesi çevirin
② İşletim modu	P. 21
③ Ön ayarlı sıcaklık	P. 22
④ Fan	P. 23
⑤ Vantilatör	P. 24
⑥ Panjür	P. 25
⑦ Şimdiki zaman	P. 18, P. 26
Kronometre zamanı	P. 27
Θ-O Θ-I gösterge	P. 27

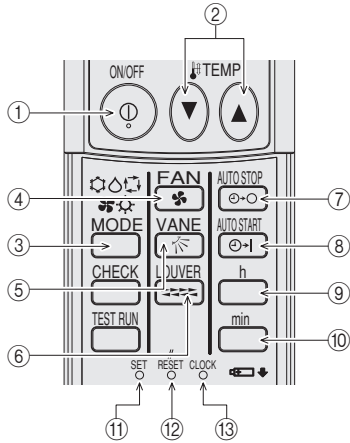

(Quando a Tapa está Aberta.)

- ① Botão de alimentação ON/OFF (ligado/desligado) P. 20
② Botão de regulação da temperatura P. 22
③ Botão MODE (modo) P. 21
④ Botão FAN (ventoinha) P. 23
⑤ Botão VANE (palheta) P. 24
⑥ Botão LOUVER (aba) P. 25
⑦ Botão AUTO STOP (paragem automática) P. 27
⑧ Botão AUTO START (reinício automático) P. 27
⑨ Botão das horas P. 26
⑩ Botão dos minutos P. 26
⑪ Botão SET (de ajuste) P. 18
⑫ Botão RESET (redefinir) P. 18
⑬ Botão CLOCK (relógio) P. 18, P. 26

(När höljet är av.)

- ① Knapp för ON/OFF (på/av) P. 20
② Knapp för temperaturjustering P. 22
③ Knapp för MODE (läge) P. 21
④ Knapp för FAN (fläkt) P. 23
⑤ Knapp för VANE (lamell) P. 24
⑥ Knapp för LOUVER (galler) P. 25
⑦ Knapp för AUTO STOP (autostopp) P. 27
⑧ Knapp för AUTO START (autostart) P. 27
⑨ Knapp för Timmar P. 26
⑩ Knapp för Minuter P. 26
⑪ Knapp för SET (ställ in) P. 18
⑫ Knapp för RESET (återställ) P. 18
⑬ Knapp för CLOCK (klocka) P. 18, P. 26

(Όταν το κάλυμμα είναι ανοιχτό.)

- ① Κομπι ON/OFF (ενεργοποίηση/απενεργοποίηση) P. 20
② Κομπι ρύθμισης θερμοκρασίας P. 22
③ Κομπι MODE (ΚΑΤΑΣΤΑΣΗ ΛΕΙΤΟΥΡΓΙΑΣ) P. 21
④ Κομπι FAN (ΑΝΕΜΙΣΤΗΡΑΣ) P. 23
⑤ Κομπι VANE (ΠΕΡΣΙΔΑ) P. 24
⑥ Κομπι LOUVER (ΚΙΝΗΤΗ ΓΡΙΑΙΑ) P. 25
⑦ Κομπι AUTO STOP (ΑΥΤΟΜΑΤΟΣ ΤΕΡΜΑΤΙΣΜΟΣ ΛΕΙΤΟΥΡΓΙΑΣ) P. 27
⑧ Κομπι AUTO START (ΑΥΤΟΜΑΤΗ ΕΚΚΙΝΗΣΗ ΛΕΙΤΟΥΡΓΙΑΣ) P. 27
⑨ Κομπι hour (ώρα) P. 26
⑩ Κομπι minute (λεπτά) P. 26
⑪ Κομπι SET (ΡΥΘΜΙΣΗ) P. 18
⑫ Κομπι RESET (ΕΠΑΝΑΦΟΡΑ) P. 18
⑬ Κομπι CLOCK (ΡΥΘΜΙΣΗ ΡΟΛΟΓΙΟΥ) P. 18, P. 26

(Når dækslet er åbent.)

- ① ON/OFF-knap P. 20
② Temperaturindstillingsknap P. 22
③ MODE-knap (driftstilstandsknap) P. 21
④ FAN-knap (ventilatoroknap) P. 23
⑤ VANE-knap (vingeknap) P. 24
⑥ LOUVER-knap (jalusisplældsknap) P. 25
⑦ AUTO STOP-knap P. 27
⑧ AUTO START-knap P. 27
⑨ Timeknap P. 26
⑩ Minutknap P. 26
⑪ SET-knap (indstillingsknap) P. 18
⑫ RESET-knap (nulstillingsknap) P. 18
⑬ CLOCK-knap (urknap) P. 18, P. 26

(При открытой крышке.)

- ① Кнопка включения и выключения питания ON/OFF P. 20
② Кнопка регулировки температуры P. 22
③ Кнопка MODE P. 21
④ Кнопка FAN P. 23
⑤ Кнопка VANE P. 24
⑥ Кнопка LOUVER P. 25
⑦ Кнопка AUTO STOP P. 27
⑧ Кнопка AUTO START P. 27
⑨ Кнопка часов P. 26
⑩ Кнопка минут P. 26
⑪ Кнопка SET P. 18
⑫ Кнопка RESET P. 18
⑬ Кнопка CLOCK P. 18, P. 26

(盖打开时。)

- ① 电源ON/OFF(开/关)按钮 P. 20
② 温度调节按钮 P. 22
③ MODE(模式)按钮 P. 21
④ FAN(风扇)按钮 P. 23
⑤ VANE(叶片)按钮 P. 24
⑥ LOUVER(百叶)按钮 P. 25
⑦ AUTO STOP(自动停止)按钮 P. 27
⑧ AUTO START(自动启动)按钮 P. 27
⑨ 小时按钮 P. 26
⑩ 分钟按钮 P. 26
⑪ SET(设定)按钮 P. 18
⑫ RESET(复位)按钮 P. 18
⑬ CLOCK(时钟)按钮 P. 18, P. 26

(Kapak Açıkken.)

- ① Güç ON/OFF düğmesi P. 20
② Sıcaklık ayarlama düğmesi P. 22
③ MODE düğmesi P. 21
④ FAN düğmesi P. 23
⑤ VANE düğmesi P. 24
⑥ LOUVER düğmesi P. 25
⑦ AUTO STOP düğmesi P. 27
⑧ AUTO START düğmesi P. 27
⑨ Saat düğmesi P. 26
⑩ Dakika düğmesi P. 26
⑪ SET düğmesi P. 18
⑫ RESET düğmesi P. 18
⑬ CLOCK düğmesi P. 18, P. 26

PT : Modelo vendido separadamente
GR : Μοντέλο πωλούμενο χωριστά
RU : Тип, который продается отдельно
TR : Ayrı olarak satılan tip
SW : Typ som säljes separat
DK : Type sælges separat
中 : 另售类型

PT : Tipo de unidade interior
GR : Μοντέλο εσωτερικής μονάδας
RU : Тип внутреннего блока
TR : İç ünite tipi
SW : Typ för inomhusenhet
DK : Indendørsenhedstype
中 : 室内机组类型

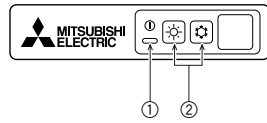
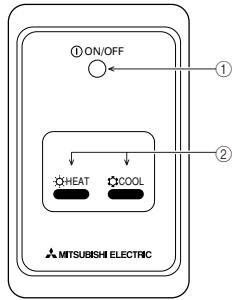

2.2. Unidade de recepção de sinais

① **Lâmpada ON/OFF** (acesa com a unidade em funcionamento; apagada com a unidade fora de funcionamento)

② Operação de emergência

Quando a unidade do controlo remoto não funcionar devidamente, use o botão COOL (refrigeração) ou HEAT (aquecimento) no receptor de sinais do controlo remoto sem fio para ligar ou desligar a unidade. Nas unidades apenas com refrigerador, se premir o botão HEAT liga e desliga a ventoinha.

Preindo o botão COOL ou HEAT pode seleccionar as definições que se seguem.

Modo de funcionamento	COOL (refrigeração)	HEAT (aquecimento)
Temperatura predefinida	24 °C/75 °F	24 °C/75 °F
Velocidade da ventoinha	High (alta)	High (alta)
Direcção do fluxo de ar	Horizontal	Para baixo

2.2. Signalmottagningsenhet

① **Lampa för ON/OFF** (tänd när enheten används; släckt när enheten inte används)

② Nöddrift

Om fjärrkontrollenheten inte fungerar korrekt ska du antingen använda knappen COOL (kyla) eller knappen HEAT (värme) på den trådlösa fjärrkontrollens signalmottagare för att slå på och av enheten. För enheter som endast har kylfunktion trycker du på knappen HEAT för att slå på och av fläkten.

Genom att trycka på COOL eller HEAT kan du välja du följande inställningar.

Driftläge	COOL (kyla)	HEAT (värme)
Förinställd temperatur	24 °C/75 °F	24 °C/75 °F
Fläkthastighet	Hög	Hög
Luftflödesriktning	Horisontell	Ner

2.2. Μονάδα λήψης σημάτων

① **Λαχνία ON/OFF** (ενεργοποίησης/απενεργοποίησης; παραμένει αναμμένη όταν η μονάδα βρίσκεται σε λειτουργία και σβηστή όταν η μονάδα βρίσκεται εκτός λειτουργίας)

② Λειτουργία έκτακτης ανάγκης

Εάν η μονάδα του τηλεχειριστηρίου δεν λειτουργεί σωστά, χρησιμοποιήστε τα κουμπιά COOL (ΨΥΞΗ) ή HEAT (ΘΕΡΜΑΝΣΗ) στον δέκτη σημάτων του ασύρματου τηλεχειριστηρίου, για να ενεργοποιήσετε ή να απενεργοποιήσετε τη μονάδα. Στις μονάδες ψύξης, ο ανεμιστήρας ενεργοποιείται ή απενεργοποιείται με το κουμπί HEAT.

Με τα κουμπιά COOL ή HEAT μπορείτε να επιλέξετε τις παρακάτω ρυθμίσεις.

Κατάσταση λειτουργίας	COOL (ΨΥΞΗ)	HEAT (ΘΕΡΜΑΝΣΗ)
Προκαθορισμένη θερμοκρασία	24 °C/75 °F	24 °C/75 °F
Ταχύτητα ανεμιστήρα	Υψηλή	Υψηλή
Κατεύθυνση αέρα	Οριζόντια	Προς τα κάτω

2.2. Signalmodtager

① **ON/OFF-indikator** (lyser, når enheden kører; er slukket, når enheden ikke kører)

② Nøddrift

I tilfælde, hvor fjernbetjeningen ikke virker korrekt, kan enten COOL (køling)- eller HEAT (varme)-knappen på den trådløse fjernbetjeningens signalmottager bruges til at tænde eller slukke for enheden. På enheder med kun køling tændes og slukkes ventilatoren ved at trykke på HEAT-knappen.

Når der trykkes på COOL- eller HEAT-knappen, vælges følgende indstillinger.

Driftsfunktion	COOL (køling)	HEAT (varme)
Forudindstillet temperatur	24 °C/75 °F	24 °C/75 °F
Ventilatorhastighed	Høj	Høj
Luftretning	Vandret	Ned

2.2. Блок приема сигналов

① **Лампа ON/OFF** (горит либо не горит в зависимости от того; включено устройство или нет)

② Работа в случае неисправности

Если пульт дистанционного управления не работает надлежащим образом, используйте либо кнопку COOL, либо HEAT на блоке приема сигнала от пульта дистанционного радиоуправления для включения или выключения устройства. На устройствах, которые выполняют только охлаждение, при нажатии кнопки HEAT включается и выключается вентилятор.

При нажатии кнопки COOL или HEAT выбираются следующие настройки.

Режим работы	COOL	HEAT
Предварительно установленная температура	24 °C/75 °F	24 °C/75 °F
Скорость вентилятора	Высокая	Высокая
Направление потока воздуха	Горизонтальное	Вниз

2.2. 信号接收器

① **ON/OFF指示灯**(本机运行时点亮; 本机未运行时熄灭)

② 应急操作

如果遥控器运行不正确, 使用无线遥控信号接收器上的 COOL (制冷) 或 HEAT (制暖) 按钮将主机打开或关闭。只有在制冷机组上, 按 HEAT 按钮将风扇打开和关闭。

按 COOL 或 HEAT 按钮选择下列设置。

运转模式	制冷	制暖
预设室温	24 °C/75 °F	24 °C/75 °F
风扇速度	高	高
气流方向	水平	下

2.2. Sinyal alma ünitesi

① **AÇIK/KAPALI lambası** (ünite çalışırken yanık; ünite çalışmıyorken sönmüktür)

② Acil durum işletimi

Uzaktan kumanda ünitesinin gerektiği gibi çalışmaması durumunda, üniteyi açık veya kapalı hale getirmek için kablosuz uzaktan kontrol sinyali alıcısının üzerindeki COOL veya HEAT düğmelerini kullanın. Sadece soğutuculu ünitelerde HEAT düğmesine basmak fanı açık veya kapalı konuma getirir.

COOL veya HEAT düğmesine basmak, aşağıdaki ayarları seçer.

İşletim modu	SOĞUTMA	ISITMA
Ön ayar sıcaklığı	24 °C/75 °F	24 °C/75 °F
Fan hızı	Yüksek	Yüksek
Hava Yönü	Yatay	Aşağı

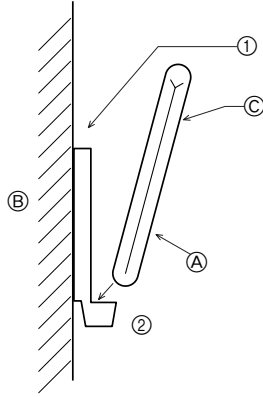

3. Antes da Colocação em Funcionamento

3.1. Instalação do controlo remoto

1) Área de instalação

- Área onde o controlo remoto não fique exposto directamente à luz solar.
- Área onde não haja fontes de calor próximas.
- Área onde o controlo remoto não fique exposto a ventos frios (ou quentes).
- Área onde o controlo remoto possa ser facilmente utilizado.
- Área onde o controlo remoto fique fora do alcance das crianças.

2) Método de instalação

- 1) Fixe o suporte do controlo remoto no local pretendido com dois parafusos auto-roscentes ②.
- 2) Introduza o controlo remoto no suporte.
A Controlo remoto B Parede C Painel do visor
- O sinal é detectado até aproximadamente 5 m/16,5 pés (em linha recta) e até 45 graus para a esquerda e para a direita da linha central da unidade.

Nota:

o sinal do controlo remoto pode não ser detectado numa divisão que possua uma lâmpada fluorescente equipada com arrancador por impulso de alta tensão ou por oscilação intermitente.

3. Före Användning

3.1. Installation av fjärrkontroll

1) Installationsplats

- Undvik platser där fjärrkontrollen utsätts för direkt solljus.
- Undvik platser i närheten av värmekällor.
- Undvik platser där fjärrkontrollen utsätts för kalla (eller varma) vindar.
- Välj en plats där fjärrkontrollen kan användas enkelt.
- Välj en plats utom räckhåll för barn.

2) Installationsmetod

- 1) Montera fjärrkontrollens hållare på önskad plats med två självgående skruvar ②.
- 2) Sätt fjärrkontrollen i hållaren.
A Fjärrkontroll B Vägg C Display
- Signalens räckvidd är upp till 5 m/16,5 fot (rakt fram) inom 45 grader till både höger och vänster om enhetens mittlinje.

Anmärkning:

Det kan hända att fjärrkontrollens signal inte kan tas emot i ett rum med lysrör utrustade med kontinuerlig högspänningständning eller liknande, t.ex. gasurladdningsrör.

3. Πριν από τη Δειτουργία

3.1. Εγκατάσταση του τηλεχειριστηρίου

1) Περιοχή εγκατάστασης

- Περιοχή στην οποία το τηλεχειριστήριο δεν εκτίθεται άμεσα σε ηλιακή ακτινοβολία.
- Περιοχή πλησίον της οποίας δεν υπάρχει θερμαντική πηγή.
- Περιοχή στην οποία το τηλεχειριστήριο δεν εκτίθεται σε ψυχρό (ή θερμό) αέρα.
- Περιοχή η οποία επιτρέπει τον εύκολο χειρισμό του τηλεχειριστηρίου.
- Περιοχή που επιτρέπει τη φύλαξη του τηλεχειριστηρίου μακριά από παιδιά.

2) Τρόπος εγκατάστασης

- 1) Στερεώστε τη βάση του τηλεχειριστηρίου στην επιθυμητή θέση με τη βοήθεια των δύο βιδών ②.
- 2) Εισάγετε το τηλεχειριστήριο στη βάση.
A Τηλεχειριστήριο B Τοίχος C Πίνακας ενδείξεων
- Το σήμα μπορεί να διανύσει απόσταση έως και 5 m/16,5 πόδια περίπου (σε ευθεία γραμμή) εντός γωνίας 45 μοιρών δεξιά και αριστερά της κεντρικής γραμμής της μονάδας.

Σημείωση:

Το σήμα του τηλεχειριστηρίου δεν μπορεί να ληφθεί σε δωμάτιο με λαμπτήρα φθορισμού που διαθέτει σταθεροποιητή ανάφλεξης cycle-ignition ο οποίος χρησιμοποιεί παλμό υψηλής τάσης ή περιοδική ταλάντευση.

3. Før Drift

3.1. Installation af fjernbetjeningen

1) Installationsområde

- Områder hvor fjernbetjeningen ikke udsættes for direkte sol.
- Områder hvor der ikke er varmekilder i nærheden.
- Områder hvor fjernbetjeningen ikke udsættes for kold (eller varm) vind.
- Områder hvor det er let at betjene fjernbetjeningen.
- Områder hvor fjernbetjeningen er uden for børns rækkevidde.

2) Installationsmetode

- 1) Monter fjernbetjeningens holder på det ønskede sted vha. to pladeskruer ②.
- 2) Sæt fjernbetjeningen i holderen.
A Fjernbetjening B Væg C Displaypanel
- Signalet rækker ca. 5 m/16,5 fod (i en lige linje) inden for 45 grader til både højre og venstre for midten af enhedens midterlinje.

Bemærk:

Der kan være problemer med at modtage signalet fra fjernbetjeningen i rum med lysstofrør med cyklostændingsstabilisator, der bruger højspændingsimpuls eller diskontinuerlig oscillation.

3. Перед Эксплуатацией

3.1. Установка пульта дистанционного управления

1) Место установки

- Место, где пульт дистанционного управления не будет подвергаться воздействию прямых солнечных лучей.
- Место, где рядом нет источников тепла.
- Место, где пульт дистанционного управления не будет подвергаться воздействию холодного (или теплого) ветра.
- Место, где пульт дистанционного управления можно с легкостью использовать.
- Место, где пульт дистанционного управления недоступен для детей.

2) Способ установки

- 1) Прикрепите держатель пульта дистанционного управления в нужном месте с помощью двух самонарезающих винтов ②.
- 2) Вставьте пульт дистанционного управления в держатель.
A Пульт дистанционного управления B Стена C Панель дисплея
- Сигнал передается на расстояние приблизительно 5 м/16,5 фута (по прямой линии) в диапазоне 45 градусов справа и слева от центральной линии блока.

Примечание:

Возможно, сигнал пульта дистанционного управления не будет получен в комнате с флуоресцентной лампой, оснащенной стабилизационно-зажигательным устройством импульса высокого напряжения или генерацией импульсов.

3. 开始使用前

3.1. 安装遥控器

1) 安装区域

- 没有将遥控器暴露在阳光直射的区域。
- 附近没有热源的区域。
- 没有将遥控器暴露在冷风(热风)的区域。
- 可容易操作遥控器的区域。
- 儿童够不到遥控器的区域。

2) 安装方法

- 1) 用2颗自攻螺丝 ② 将遥控器支架安装在需要的位置上。
- 2) 将遥控器插在支架上。
A 遥控器 B 墙壁 C 显示面板
- 信号大约可以传递到本机中心线5米/16.5英尺(直线)左右的45度范围内。

注:

在装有使用高压脉冲或间歇振荡的周期点亮稳定器的荧光灯的室内,可能无法接收到遥控器信号。

3. Çalıştırmadan Önce

3.1. Uzaktan kumandanın kurulması

1) Kurulum alanı

- Uzaktan kumandanın doğrudan güneş ışığına maruz kalmadığı alan.
- Yakınlarda ısıtma kaynağının bulunmadığı alan.
- Uzaktan kumandanın soğuk (veya sıcak) rüzgarlara maruz kalmadığı alan.
- Uzaktan kumandanın kolaylıkla çalıştırılabileceği alan.
- Uzaktan kumandaya çocukların erişemeyeceği bir alan.

2) Kurulum yöntemi

- 1) Uzaktan kumanda tutucusunu iki adet kılavuz vida ② kullanılarak isteneni yerleştirin.
A Uzaktan kumanda B Duvar C Gösterge paneli
- Sinyal yaklaşık olarak 5 m/16,5 fit (düz bir hatta) ünitenin merkez çizgisinin hem sağ hem de sol tarafına 45 derece ile ilerleyebilir.

Not:

Uzaktan kumanda sinyali, yüksek voltajlı darbe veya aralıklı salınım kullanan çevrim-ateşleme dengeleyicisi ile donatılmış flüoresan bir lambaya sahip bir odada alınmayabilir.

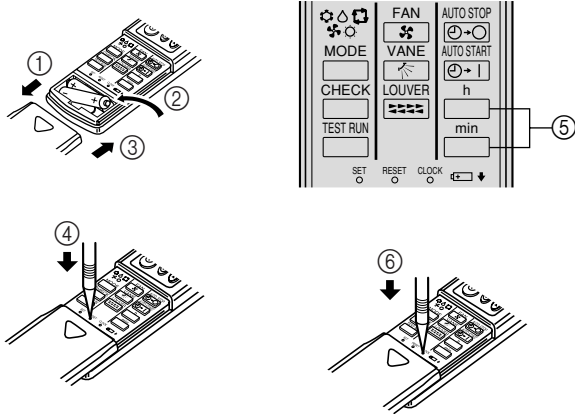

3.2. Substituição das pilhas e definição da hora actual

Se não for transmitido nenhum sinal e a lâmpada da unidade interior não se acender mesmo com intervenção no controlo remoto, as pilhas podem ter ficado sem carga, pelo que as deve substituir por umas novas conforme descrito abaixo.

- ① Retire a tampa da frente.
 - ② Substitua as pilhas por pilhas alcalinas (tamanho AAA). Certifique-se de que instala as pilhas na direcção correcta. (Insira primeiro o pólo negativo das pilhas.)
 - ③ Recoloque a tampa da frente.
 - ④ Prima o botão RESET utilizando um objecto pontiagudo mas não afiado.
 - ⑤ Prima o botão $\frac{h}{min}$ e $\frac{min}{h}$ para definir a hora actual.
 - ⑥ Prima o botão CLOCK utilizando um objecto fino e feche a tampa da frente.
- Se não pretender utilizar a unidade durante um longo período de tempo, remova as pilhas para evitar danos que possam ocorrer devido a fugas de electrólito.

3.2. Byte av batterier och inställning av aktuellt klockslag

Om ingen signal sänds och inomhusenhetens lampa inte tänds även om fjärrkontrollen används, kan batterierna ha tagit slut och måste då bytas ut mot batterier av den typ som anges nedan.

- ① Ta av frontluckan.
 - ② Byt ut batterierna mot alkaliska batterier (typ AAA). Kontrollera att batterierna satts i på rätt håll. (Batteriernas minuspol ska sättas in först.)
 - ③ Sätt tillbaka frontluckan.
 - ④ Tryck på RESET med ett spetsigt föremål som inte är vasst.
 - ⑤ Tryck på knapparna $\frac{h}{min}$ och $\frac{min}{h}$ för att ställa in aktuellt klockslag.
 - ⑥ Tryck på CLOCK med ett långsmalt föremål och stäng frontluckan.
- Om du inte ska använda enheten under en längre tidsperiod ska du ta ut batterierna för att förhindra skador som kan uppstå på grund av elektrolytläckage.

3.2. Αντικατάσταση των μπαταριών και ρύθμιση της ώρας

Εάν δεν υπάρχει μετάδοση σήματος και η λυχνία της εσωτερικής μονάδας δεν ανάβει ακόμη και όταν χρησιμοποιείται το τηλεχειριστήριο, τότε ενδέχεται να έχουν εξαντληθεί οι μπαταρίες. Στην περίπτωση αυτή, αντικαταστήστε τις μπαταρίες όπως περιγράφεται παρακάτω.

- ① Αφαιρέστε το μπροστινό κάλυμμα.
- ② Αντικαταστήστε τις μπαταρίες με αλκαλικές μπαταρίες (μεγέθους AAA). Βεβαιωθείτε ότι έχετε τοποθετήσει τις μπαταρίες στη σωστή κατεύθυνση. (Τοποθετήστε πρώτα τον αρνητικό πόλο των μπαταριών.)
- ③ Επανατοποθετήστε το μπροστινό κάλυμμα.
- ④ Πιέστε το κουμπί RESET χρησιμοποιώντας ένα μυτερό, αλλά όχι αιχμηρό, αντικείμενο.
- ⑤ Πιέστε το κουμπί $\frac{h}{min}$ και $\frac{min}{h}$ για να ρυθμίσετε την ώρα.
- ⑥ Πιέστε το κουμπί CLOCK χρησιμοποιώντας ένα λεπτό ραβδάκι και κλείστε το μπροστινό κάλυμμα.

Εάν δεν πρόκειται να χρησιμοποιήσετε τη μονάδα για μεγάλο χρονικό διάστημα, αφαιρέστε τις μπαταρίες ώστε να αποφύγετε τυχόν βλάβη από διαρροή ηλεκτρολύτη.

3.2. Udskiftning af batterierne og indstilling af aktuelt tidspunkt

Hvis et signal ikke sendes, og indendørsenhedens indikator ikke lyser, selvom den betjenes på fjernbetjeningen, kan batterierne være flade. Udskift dem med nye som beskrevet herunder.

- ① Fjern frontlåget.
- ② Udskift batterierne med alkali-batterier (størrelse AAA). Sæt batterierne i i den rigtige retning. (Sæt batteriernes minuspol i først.)
- ③ Sæt frontlåget på igen.
- ④ Tryk på RESET-knappen med en spids, men ikke skarp genstand.
- ⑤ Tryk på $\frac{h}{min}$ - og $\frac{min}{h}$ -knappen for at indstille det aktuelle tidspunkt.
- ⑥ Tryk på CLOCK-knappen med en tynd pind, og luk frontlåget.

Hvis enheden ikke skal bruges i længere tid, skal batterierne tages ud for at udgå skader forårsaget af udsvivende elektrolyt.

3.2. Замена батарей и установка текущего времени

Если сигнал не передается и лампа внутреннего блока не загорается даже при использовании пульта дистанционного управления, возможно, закончился заряд батарей. Замените их новыми следующим образом.

- ① Снимите переднюю крышку.
- ② Замените батареи щелочными батареями (размера AAA). Соблюдайте полярность при установке батарей. (Вставляйте батареи отрицательным полюсом.)
- ③ Установите переднюю крышку.
- ④ Нажмите кнопку RESET с помощью остроконечного, но не острого предмета.
- ⑤ С помощью кнопок $\frac{h}{min}$ и $\frac{min}{h}$ установите текущее время.
- ⑥ С помощью тонкой палочки нажмите кнопку CLOCK и закройте переднюю крышку.

Если блок не будет использоваться в течение долгого времени, выньте батареи во избежание утечки электролита и повреждения.

3.2. 更换电池以及如何设定当前时间

如果没有信号传输，而且即使操作遥控器室内机组时指示灯也未点亮，则说明电池电量可能已经耗尽，因此按照下面的说明更换。

- ① 取下前盖。
- ② 更换碱性电池 Size AAA (7号)。请确定已按照正确方向插入电池。(首先插入电池的负极。)
- ③ 重新安装前盖。
- ④ 使用尖的物体但不要使用锋利的物体按RESET按钮。
- ⑤ 按 $\frac{h}{min}$ 和 $\frac{min}{h}$ 按钮设定当前时间。
- ⑥ 用细棍按CLOCK按钮并关闭前盖。

如果要长时间不使用本机，请取出电池，防止由于电解液泄露而造成损坏。

3.2. Pillerin değiştirilmesi ve şimdiki zamanın ayarlanması

Şayet hiçbir sinyal iletilmemişse ve uzaktan kumanda çalışırken bile iç ünitenin lambası yanmıyorsa piller bitmiş olabilir, bu yüzden aşağıda açıkladığı gibi pilleri yenisiyle değiştirin.

- ① Ön kapağı kaldırın.
 - ② Pilleri alkali pillerle değiştirin (boyut AAA). Pillerin doğru yönde yerleştirildiklerinden emin olun. (Pillerin önce eksi kutuplarını yerleştirin.)
 - ③ Ön kapağı tekrar takın.
 - ④ Sivri uçlu ancak keskin olmayan bir nesne kullanarak RESET düğmesine basın.
 - ⑤ Şimdiki zamanı ayarlamak için $\frac{h}{min}$ ve $\frac{min}{h}$ düğmelerine basın.
 - ⑥ İnce bir çubuk kullanarak CLOCK düğmesine basın ve ön kapağı kapatın.
- Şayet üniteyi uzun bir süre için kullanmayacaksınız elektrolitlin sızıntısından kaynaklanabilecek hasarı önlemek için pilleri çıkarın.

3.3. Definir o visor

É necessário definir o visor antes de utilizar o controlo remoto.

- O controlo remoto não funcionará devidamente se as definições do visor não estiverem correctas.
- Os clientes não devem executar as definições, devendo solicitar que estas sejam executadas durante a instalação pelos técnicos qualificados.
- Consulte o manual de instalação para obter mais informações sobre o método de definição.

3.3. Inställning av display

Displayen måste ställas in innan fjärrkontrollenheten används.

- Fjärrkontrollenheten fungerar inte korrekt om displayinställningarna är felaktiga.
- Kunden ska inte utföra inställningarna själv, utan bör begära att inställningarna utförs samtidigt som installationen utförs av behörig personal.
- Läs installationshandboken för mer information om inställningsmetoden.

3.3. Ρύθμιση των ενδείξεων

Η ρύθμιση των ενδείξεων πρέπει να γίνει πριν από τη χρήση του τηλεχειριστηρίου.

- Το τηλεχειριστήριο δεν λειτουργεί σωστά εάν δεν ολοκληρωθούν σωστά οι ρυθμίσεις των ενδείξεων.
- Οι πελάτες δεν θα πρέπει να αναλαμβάνουν μόνοι τους τη ρύθμιση, αλλά θα πρέπει να ζητούν από το ειδικευμένο προσωπικό να πραγματοποιήσει τις ρυθμίσεις κατά την εγκατάσταση της μονάδας.
- Για περισσότερες πληροφορίες σχετικά με τις ρυθμίσεις, ανατρέξτε στο εγχειρίδιο εγκατάστασης.

3.3. Indstilling af displayet

Det er nødvendigt at indstille displayet, før fjernbetjeningen bruges.

- Fjernbetjeningen virker ikke korrekt, hvis displayindstillingerne ikke er korrekte.
- Kunderne bør selv kunne foretage disse indstillinger, men det er at foretrække, at de anmoder en kvalificeret person om at foretage disse indstillinger under installationen.
- Se installationsvejledningen vedrørende flere oplysninger om indstillingsmetoden.

3.3. Настройка дисплея

Обязательно настройте дисплей перед использованием блока пульта дистанционного управления.

- Блок пульта дистанционного управления не будет работать надлежащим образом, если дисплей настроен неправильно.
- Клиенты не должны выполнять настройку самостоятельно. По их требованию она производится во время установки квалифицированным персоналом.
- Для получения информации о способе настройки см. руководство по установке.

3.3. 设定显示屏

使用遥控器前需要设定显示屏。

- 除非显示屏设置正确，否则遥控器无法正确运行。
- 用户不得自行进行设置，但可在安装过程中请求有资格的人员进行设置。
- 有关设置方法的详细情况，请参见安装说明书。

3.3. Göstergenin ayarlanması

Bu uzaktan kumanda ünitesini kullanmadan önce göstergenin ayarlanması gerekir.

- Gösterge ayarları doğru olmadığı sürece uzaktan kumanda ünitesi gerektiği gibi çalışmayacaktır.
- Müşteriler ayarları kendileri yapmamalıdır, bunun yerine ayarların kurulum esnasında kalifiye personel tarafından yapılmasını istemelidir.
- Ayar yöntemi hakkında daha fazla bilgi için kullanım kılavuzuna bakınız.

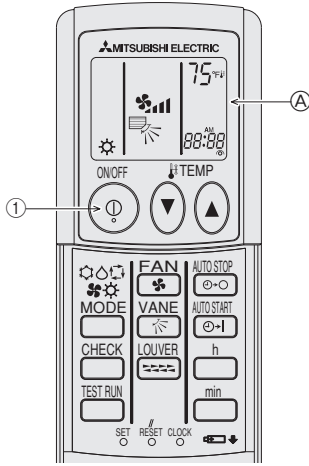

4. Operação

4.1. Ligar/desligar a unidade

• A alimentação não deve ser desligada enquanto o aparelho de ar condicionado estiver em utilização. Este facto pode provocar avarias na unidade.

① Prima o botão de ON/OFF (Ⓞ) .

Ⓐ Será visualizado o indicador ON.

• Não opere simultaneamente várias unidade de recepção de sinais.

O símbolo de transferência (📶) é visualizado sempre que é transferido o sinal ON/OFF. A unidade de recepção de sinais emite um som quando recebe um sinal. Quando não escutar qualquer som, transfira novamente o sinal.

• Mesmo que prima o botão de ON/OFF (Ⓞ) imediatamente após ter interrompido a operação em progresso, o aparelho de ar condicionado não retomará o funcionamento durante cerca de três minutos. Este procedimento previne a ocorrência de danos nos componentes internos.

• Se a operação parar devido a uma falha de alimentação, a unidade não retomará o funcionamento automaticamente até que seja restaurada a alimentação. Prima o botão de ON/OFF (Ⓞ) para reiniciar.

4. Användning

4.1. Slå på/av enheten

• Strömtillförseln ska inte stängas av när luftkonditioneringen används. Detta kan leda till att enheten går sönder.

① Tryck på ON/OFF (Ⓞ) .

Ⓐ Indikatorn för ON visas.

• Använd inte flera signalmottagningsenheter samtidigt.

Sändningssymbolen (📶) visas vid varje sändning av ON/OFF-signalen. Signalmottagningsenheten avger ett ljud när den tar emot en signal. Om inget ljud hörs ska du sända signalen igen.

• Även om du trycker på ON/OFF (Ⓞ) omedelbart efter att du har stängt av enheten, kommer inte luftkonditioneringen att starta förrän efter tre minuter. Detta är avsett att förhindra att de interna komponenterna skadas.

• Vid driftstopp på grund av strömbrott startas enheten inte om automatiskt förrän strömmen kommit tillbaka. Tryck på ON/OFF (Ⓞ) för att starta om.

4. Λειτουργία

4.1. Ενεργοποίηση/απενεργοποίηση της μονάδας (on/off)

• Η τροφοδοσία δεν θα πρέπει να διακόπτεται ενώσω το κλιματιστικό βρίσκεται σε χρήση. Υπάρχει κίνδυνος πρόκλησης βλάβης στη μονάδα.

① Πατήστε το κουμπί ON/OFF (Ⓞ) .

Ⓐ Θα εμφανιστεί η ένδειξη ON.

• Μην χρησιμοποιείτε ταυτόχρονα πολλές μονάδες λήψης σημάτων.

Το σύμβολο μεταφοράς (📶) εμφανίζεται κάθε φορά που μεταφέρεται το σήμα ON/OFF. Όταν η μονάδα λήψης σημάτων λάβει ένα σήμα, τότε παράγει έναν χαρακτηριστικό ήχο. Εάν δεν ακουστεί κανένας ήχος, επαναλάβετε τη μεταφορά σήματος.

• Ακόμη και εάν πατήσετε το κουμπί ON/OFF (Ⓞ) αμέσως μετά τη διακοπή της λειτουργίας που βρίσκεται σε εξέλιξη, το κλιματιστικό θα χρειαστεί τρία λεπτά περίπου για να ξεκινήσει. Αυτό γίνεται προκειμένου να αποφευχθεί η βλάβη των εσωτερικών εξαρτημάτων.

• Σε περίπτωση διακοπής της λειτουργίας λόγω διακοπής ρεύματος, η μονάδα θα επαναλειτουργήσει αυτόματα μόνο όταν επανέλθει το ρεύμα. Για επανεκκίνηση πατήστε το κουμπί ON/OFF (Ⓞ) .

4. Drift

4.1. Start og stop af enheden

• Der må ikke slukkes for strømtillførslen, når airconditionanlægget er i brug. Dette kan få enheden til at bryde ned.

① Tryk på ON/OFF (Ⓞ)-knappen.

Ⓐ ON-indikatoren vises.

• Brug ikke flere signalmottagere samtidigt.

Transmissionssymbolet (📶) vises, hver gang ON/OFF-signalet sendes. Signalmottageren udsender en lyd, når den modtager et signal. Send signalet igen, hvis der ikke høres en lyd.

• Selv om der trykkes på ON/OFF (Ⓞ)-knappen umiddelbart efter afslutning af den igangværende funktion, starter airconditionssystemet først efter ca. tre minutter. Dette skal forhindre, at de interne komponenter beskadiges.

• Hvis enheden standser på grund af strømsvigt, genstarter den ikke automatisk, før strømmen er retableret. Tryk på ON/OFF (Ⓞ)-knappen for at genstarte.

4. Эксплуатация

4.1. Включение и выключение блока

• Блок питания нельзя выключать, когда кондиционер воздуха используется. Это может привести к неисправности блока.

① Нажмите кнопку ON/OFF (Ⓞ) .

Ⓐ Отобразится индикатор ON.

• Не используйте несколько блоков приема сигнала одновременно.

Символ передачи (📶) отображается во время каждой передачи сигнала ON/OFF. При получении сигнала блок приема сигнала издает звук. Если сигнал не прозвучит, передайте его снова.

• Даже если нажать кнопку ON/OFF (Ⓞ) сразу после выключения выполняемой операции, кондиционер воздуха не включится в течение трех минут. Это позволит избежать повреждения внутренних компонентов.

• Если операция будет остановлена из-за сбоя электропитания, блок не перезапустится автоматически, пока не восстановится питание. Для перезапуска нажмите кнопку ON/OFF (Ⓞ) .

4. 操作

4.1. 打开/关闭本机

• 空调正在使用时不得关闭电源。否则会造成本机故障。

① 按ON/OFF (Ⓞ) 按钮。

Ⓐ 将显示ON指示灯。

• 不要同时操作多个信号接收器。

每次传输ON/OFF信号时，将显示传输符号 (📶)。信号接收器接收到信号时发出声音。未发出声音时，请再次传输信号。

• 关闭正在运行的操作后即使立即按ON/OFF (Ⓞ) 按钮，空调在三分钟之内也不会启动。这是为了防止内部组件被损坏。

• 如果由于电源故障操作停止，本机也不会自动重新启动，直到恢复供电。按ON/OFF (Ⓞ) 按钮重新启动。

4. Çalıştırma

4.1. Ünitenin açık/kapalı konuma getirilmesi

• Klima kullanılırken güç kaynağı kapatılmamalıdır. Aksi takdirde ünite arızalanabilir.

① ON/OFF (Ⓞ) düğmesine basın.

Ⓐ AÇIK ibresi gösterilecektir.

• Çoklu sinyal alma ünitelerini aynı anda çalıştırmayın.

📶 transfer sembolü, ON/OFF sinyali transfer edildiği her defa gösterilir. Sinyal alma ünitesi bir sinyal aldığı anda ses çıkarır. Eğer ses çıkmamışsa sinyali tekrar transfer edin.

• ON/OFF (Ⓞ) düğmesine sürmekte olan işlemin hemen ardından bassız bile klima klima yaklaşık üç dakika boyunca çalışmayacaktır. Bunun amacı iç parçaların hasar görmesini önlemektir.

• Şayet işletim bir güç arızasından dolayı durursa, güç geri kazanılana dek ünite otomatik olarak tekrar çalışmayacaktır. Tekrar çalıştırmak için ON/OFF (Ⓞ) düğmesine basın.

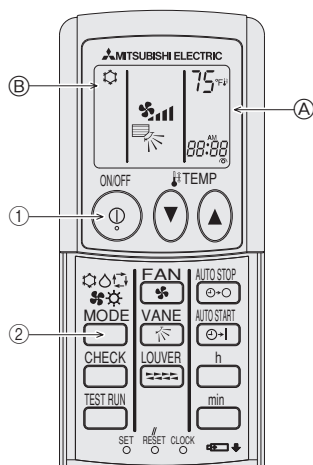

4.2. Selecção de modo

- Se a unidade estiver desligada, prima o botão de ON/OFF (A) para a ligar.
A Será visualizado o indicador ON.
- Prima o botão do modo de operação (B) e seleccione o modo de operação.

- B
- ❄️ Modo de refrigeração
 - 💧 Modo de desumidificação
 - 🔄 Modo automático (refrigeração/aquecimento)
 - 🌀 Modo de ventoinha
 - ☀️ Modo de aquecimento

Nota:

Os visores de aquecimento e automático não são visualizados nos modelos que operam exclusivamente como aparelho de ar condicionado de refrigeração.

4.2. Välja läge

- Om enheten är avstängd ska du trycka på ON/OFF (A) för att slå på den.
A Indikatorn för ON visas.

- Tryck på lägesknappen (B) och välj önskat läge.

- B
- ❄️ Kylläge
 - 💧 Torkläge
 - 🔄 Automatiskt läge (kylning/värmning)
 - 🌀 Fläktläge
 - ☀️ Värmeläge

Anmärkning:

Displayen för värmeläge och automatiskt läge finns inte på modeller som endast fungerar som kylande luftkonditionering.

4.2. Επιλογή κατάστασης λειτουργίας

- Εάν η μονάδα είναι απενεργοποιημένη, πατήστε το κουμπί ON/OFF (A) για να την ενεργοποιήσετε.
A Θα εμφανιστεί η ένδειξη ON.

- Πατήστε το κουμπί επιλογής τρόπου λειτουργίας (B) και επιλέξτε τον επιθυμητό τρόπο λειτουργίας.

- B
- ❄️ Λειτουργία ψύξης
 - 💧 Λειτουργία αφύγρανσης
 - 🔄 Αυτόματη λειτουργία (ψύξης/θέρμανσης)
 - 🌀 Λειτουργία ανεμιστήρα
 - ☀️ Λειτουργία θέρμανσης

Σημείωση:

Οι ενδείξεις θέρμανσης και αυτόματης λειτουργίας δεν εμφανίζονται στα μοντέλα που λειτουργούν αποκλειστικά και μόνο ως κλιματιστικά ψύξης.

4.2. Valg af modus

- Tryk på ON/OFF (A)-knappen for at tænde for enheden.
A ON-indikatoren vises.

- Tryk på driftsmodusknappen (B), og vælg driftsmodus.

- B
- ❄️ Afkølingsmodus
 - 💧 Tøringsmodus
 - 🔄 Automatisk (afkøling/opvarmning) modus
 - 🌀 Ventilatormodus
 - ☀️ Opvarmningsmodus

Bemærk:

Opvarmningsdisplayet og automatikdisplayet vises ikke på modeller, der kun fungerer som koleairconditionlæg.

4.2. Выбор режима

- Если блок выключен, нажмите кнопку ON/OFF (A) для его включения.
A Отобразится индикатор ON.

- Нажмите кнопку выбора режима (B) и выберите режим работы.

- B
- ❄️ Режим охлаждения
 - 💧 Режим сушки
 - 🔄 Автоматический режим (охлаждения/обогрева)
 - 🌀 Режим вентилятора
 - ☀️ Режим обогрева

Примечание:

Индикация обогрева и индикация автоматического режима не отображаются в моделях, которые работают исключительно как кондиционеры, охлаждающие воздух.

4.2. 模式选择

- 如果本机关闭，按ON/OFF (A)按钮将其打开。

A 将显示ON指示灯。

- 按操作模式 (B)按钮并选择操作模式。

- B
- ❄️ 制冷模式
 - 💧 干燥模式
 - 🔄 自动 (制冷/制暖) 模式
 - 🌀 风扇模式
 - ☀️ 制暖模式

注:

制冷专用的空调型号中没有制暖显示和自动显示。

4.2. Mod seçimi

- Şayet ünite kapalı ise, açmak için ON/OFF (A) düğmesine basın.

A ON ibresi gösterilecektir.

- (B) işletim moduna basın ve işletim modunu seçin.

- B
- ❄️ Soğutma modu
 - 💧 Kurutma modu
 - 🔄 Otomatik (soğutma/ısıtma) modu
 - 🌀 Fan modu
 - ☀️ Isıtma modu

Not:

Isıtma göstergesi ve otomatik gösterge, yalnızca sırf soğutmalı klima olarak çalışan modellerde görünmez.

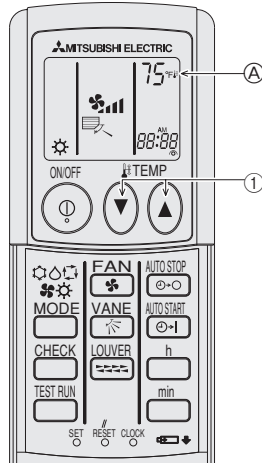

4.3. Seleção de temperatura

► Para diminuir a temperatura ambiente:

- ① Prima o botão (▼) para definir a temperatura pretendida.
Ⓐ É visualizada a temperatura seleccionada.
• De cada vez que prime o botão, a temperatura diminui 1 °C/2 °F ou 1 °F.

► Para aumentar a temperatura ambiente:

- ① Prima o botão (▲) para definir a temperatura pretendida.
Ⓐ É visualizada a temperatura seleccionada.
• De cada vez que prime o botão, a temperatura aumenta 1 °C/2 °F ou 1 °F.
• As variações de temperatura disponíveis são as que se seguem.

(Para o caso de unidades padrão) (Para o caso de unidades de temperatura média)

Refrigeração & Desumidificação:	19 - 30 °C/65 - 87 °F	14 - 30 °C/57 - 87 °F
Aquecimento:	17 - 28 °C/61 - 83 °F	17 - 28 °C/63 - 83 °F
Automático:	19 - 28 °C/65 - 87 °F	17 - 28 °C/63 - 83 °F
Circulação:	— (Não disponível)	— (Não disponível)

Os limites de temperatura variam dependendo da unidade seleccionada pelo controlo remoto.

4.3. Välja temperatur

► För att sänka rumstemperaturen:

- ① Tryck på (▼)-knappen för att ställa in önskad temperatur.
Ⓐ Vald temperatur visas.
• Varje gång du trycker på knappen sänks temperaturen med 1 °C/2 °F eller 1 °F.

► För att höja rumstemperaturen:

- ① Tryck på (▲)-knappen för att ställa in önskad temperatur.
Ⓐ Vald temperatur visas.
• Varje gång du trycker på knappen höjs temperaturen med 1 °C/2 °F eller 1 °F.
• Tillgängliga temperaturområden är som följer:

	(Standardenheter)	(Enheter med medeltemperatur)
Kylning & torkning:	19 - 30 °C/65 - 87 °F	14 - 30 °C/57 - 87 °F
Värme:	17 - 28 °C/61 - 83 °F	17 - 28 °C/63 - 83 °F
Automatiskt:	19 - 28 °C/65 - 87 °F	17 - 28 °C/63 - 83 °F
Cirkulation:	— (Ej tillgänglig)	— (Ej tillgänglig)

Temperaturområdet varierar beroende på vilken enhet som väljs med fjärrkontrollen.

4.3. Επιλογή θερμοκρασίας

► Για να μειώσετε τη θερμοκρασία του δωματίου:

- ① Πατήστε το κουμπί (▼) για να ρυθμίσετε την επιθυμητή θερμοκρασία.
Ⓐ Εμφανίζεται η επιλεγμένη θερμοκρασία.
• Κάθε φορά που πατάτε το κουμπί, η θερμοκρασία μειώνεται κατά 1 °C/2 °F ή 1 °F.

► Για να αυξήσετε τη θερμοκρασία του δωματίου:

- ① Πατήστε το κουμπί (▲) για να ρυθμίσετε την επιθυμητή θερμοκρασία.
Ⓐ Εμφανίζεται η επιλεγμένη θερμοκρασία.
• Κάθε φορά που πατάτε το κουμπί, η θερμοκρασία αυξάνεται κατά 1 °C/2 °F ή 1 °F.
• Ακολουθούν τα διαθέσιμα εύρη θερμοκρασιών:

	(Για τυπικές μονάδες)	(Για μονάδες μεσαίας θερμοκρασίας)
Ψύξη & Αφύγρανση:	19 - 30 °C/65 - 87 °F	14 - 30 °C/57 - 87 °F
Θέρμανση:	17 - 28 °C/61 - 83 °F	17 - 28 °C/63 - 83 °F
Αυτόματη λειτουργία:	19 - 28 °C/65 - 87 °F	17 - 28 °C/63 - 83 °F
Κυκλοφορία:	— (Δεν διατίθεται)	— (Δεν διατίθεται)

Τα εύρη θερμοκρασιών ποικίλλουν ανάλογα με τη μονάδα που επιλέγεται από το τηλεχειριστήριο.

4.3. Valg af temperatur

► Sænkning af rumtemperaturen:

- ① Tryk på (▼)-knappen for at indstille den ønskede temperatur.
Ⓐ Den valgte temperatur vises.
• Temperaturen sænkes med 1 °C/2 °F eller 1 °F, hver gang der trykkes på knappen.

► Hævning af rumtemperaturen:

- ① Tryk på (▲)-knappen for at indstille den ønskede temperatur.
Ⓐ Den valgte temperatur vises.
• Temperaturen hæves med 1 °C/2 °F eller 1 °F, hver gang der trykkes på knappen.
• De tilgængelige temperaturområder er følgende:

	(Ved standardenheder)	(Ved mediumtemperaturrenheder)
Køling og tørring:	19 - 30 °C/65 - 87 °F	14 - 30 °C/57 - 87 °F
Opvarmning:	17 - 28 °C/61 - 83 °F	17 - 28 °C/63 - 83 °F
Automatisk:	19 - 28 °C/65 - 87 °F	17 - 28 °C/63 - 83 °F
Cirkulation:	— (Ikke til rådighed)	— (Ikke til rådighed)

Temperaturområderne varierer, afhængig af hvilken enhed der er valgt med fjernbetjeningen.

4.3. Выбор температуры

► Понижение температуры помещения:

- ① Нажмите кнопку (▼) для установки необходимой температуры.
Ⓐ Отобразится выбранная температура.
• При каждом нажатии кнопки температура понижается на 1 °C/2 °F или 1 °F.

► Повышение температуры помещения:

- ① Нажмите кнопку (▲) для установки необходимой температуры.
Ⓐ Отобразится выбранная температура.
• При каждом нажатии кнопки температура повышается на 1 °C/2 °F или 1 °F.
• Доступные диапазоны температуры:

	(При использовании стандартных единиц)	(При использовании единиц средней температуры)
Охлаждение и сушка:	19 - 30 °C/65 - 87 °F	14 - 30 °C/57 - 87 °F
Обогрев:	17 - 28 °C/61 - 83 °F	17 - 28 °C/63 - 83 °F
Автоматический режим:	19 - 28 °C/65 - 87 °F	17 - 28 °C/63 - 83 °F
Циркуляция:	— (Недоступна)	— (Недоступна)

Диапазоны температуры меняются в зависимости от единицы, выбранной на пульте дистанционного управления.

4.3. 选择温度

► 降低室内温度:

- ① 按 (▼) 按钮设定需要的温度。
Ⓐ 将显示选择的温度。
• 每次按该按钮时, 温度将会降低1 °C/2 °F或1 °F。

► 升高室内温度:

- ① 按 (▲) 按钮设定需要的温度。
Ⓐ 将显示选择的温度。
• 每次按该按钮时, 温度将会升高1 °C/2 °F或1 °F。

• 可用温度范围如下:

	(使用标准机组时)	(使用中性能温度机组时)
制冷、干燥:	19 - 30 °C/65 - 87 °F	14 - 30 °C/57 - 87 °F
制暖:	17 - 28 °C/61 - 83 °F	17 - 28 °C/63 - 83 °F
自动:	19 - 28 °C/65 - 87 °F	17 - 28 °C/63 - 83 °F
通风:	— (不可用)	— (不可用)

温度范围根据遥控器选择的机组而不同。

4.3. Sıcaklık seçimi

► Oda sıcaklığını düşürmek için:

- ① İstenen sıcaklığı ayarlamak için (▼) düğmesine basın.
Ⓐ Seçilen sıcaklık gösterilir.
• Düğmeye her basışınızda sıcaklık 1 °C/2 °F veya 1 °F kadar düşer.

► Oda sıcaklığını yükseltmek için:

- ① İstenen sıcaklığı ayarlamak için (▲) düğmesine basın.
Ⓐ Seçilen sıcaklık gösterilir.
• Düğmeye her basışınızda sıcaklık 1 °C/2 °F veya 1 °F kadar yükselir.
• Mevcut sıcaklık aralıkları şöyledir:

	(Standart birimlerde)	(Ortalama sıcaklık birimlerinde)
Soğutma & Kurutma:	19 - 30 °C/65 - 87 °F	14 - 30 °C/57 - 87 °F
Isıtma:	17 - 28 °C/61 - 83 °F	17 - 28 °C/63 - 83 °F
Otomatik:	19 - 28 °C/65 - 87 °F	17 - 28 °C/63 - 83 °F
Sirkülasyon:	— (Yok)	— (Yok)

Sıcaklık aralıkları uzaktan kumanda tarafından seçilen üniteye bağlı olarak değişir.

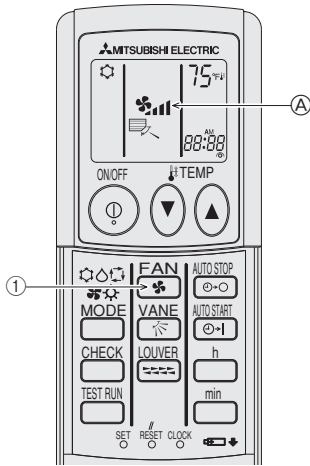

4.4. Seleção da velocidade da ventoinha (VENTOINHA)

- ① Prima o botão **FAN** para seleccionar a velocidade da ventoinha pretendida.
- Sempre que premir o botão, as opções disponíveis mudam no visor (A) do controlo remoto, conforme a indicação abaixo.

Velocidade da ventoinha	Visor do controlo remoto				
	(Auto)	Baixa	Média 2	Média 1	Alta
4 fases	(*) → (*) → (*) → (*) → (*)				
3 fases	(*) → (*) → (*) → (*) → (*)			(Média)	
2 fases	(*) → (*) → (*) → (*) → (*)				

As velocidades do fluxo que podem ser seleccionadas dependem do modelo. Tenha em atenção que algumas unidades não dispõem da definição automática "Auto". O visor e a velocidade da ventoinha da unidade podem variar nas situações que se seguem:

- Quando a unidade está no modo STAND BY (em espera) ou no modo DEFROST (descongelar).
- Imediatamente após o modo de aquecimento (a aguardar a passagem para outro modo).
- Quando a temperatura ambiente é superior à definição de temperatura da unidade que está a operar no modo de aquecimento.
- Em operação de desumidificação, a ventoinha interior passa automaticamente para operação a baixa velocidade. É impossível desactivar a velocidade da ventoinha.

4.4. Välja fläkthastighet (FLÄKT)

- ① Tryck på **FAN**-knappen för att välja önskad fläkthastighet.
- Varje gång du trycker på knappen ändras de tillgängliga alternativen på fjärrkontrollens displayläge (A) enligt nedan.

Fläkthastighet	Fjärrkontrollens display				
	(Auto)	Låg	Medel 2	Medel 1	Hög
4 steg	(*) → (*) → (*) → (*) → (*)				
3 steg	(*) → (*) → (*) → (*) → (*)			(Medel)	
2 steg	(*) → (*) → (*) → (*) → (*)				

Viika fläkthastigheter som kan väljas beror på modellen. Observera att vissa enheter inte har någon "Auto"-inställning. Utseendet på enhetens display och fläkthastigheten skiljer sig åt i följande fall:

- När enheten är inställd på STAND BY (vilotiläge) eller DEFROST (avfrostning).
- Alldeles efter värmeläget (i väntan på övergång till ett annat läge).
- När temperaturen i rummet är högre än temperaturinställningen på enheten under drift i värmeläget.
- Vid torkning växlar inomhusfläkten automatiskt till låg hastighet. Det går inte att stänga av fläkthastigheten.

4.4. Επιλογή ταχύτητας ανεμιστήρα (ΑΝΕΜΙΣΤΗΡΑΣ)

- ① Πατήστε το κουμπί **FAN** για να επιλέξετε την επιθυμητή ταχύτητα ανεμιστήρα.
- Κάθε φορά που πιέζετε οι διαθέσιμες επιλογές και η ένδειξη (A) στο τηλεχειριστήριο, όπως φαίνεται παρακάτω.

Ταχύτητα ανεμιστήρα	Ένδειξη τηλεχειριστηρίου				
	(Αυτόματη)	Χαμηλή	Μεσαία 2	Μεσαία 1	Υψηλή
4 βαθμίδες	(*) → (*) → (*) → (*) → (*)				
3 βαθμίδες	(*) → (*) → (*) → (*) → (*)			(Μεσαία)	
2 βαθμίδες	(*) → (*) → (*) → (*) → (*)				

Οι ταχύτητες αέρα που μπορούν να επιλεγούν εξαρτώνται από το μοντέλο. Επιστημαίνεται ότι ορισμένες μονάδες δεν διαθέτουν αυτόματη ρύθμιση "Αυτόματη". Η ένδειξη και η ταχύτητα του ανεμιστήρα διαφέρουν στις εξής περιπτώσεις:

- Όταν η μονάδα βρίσκεται σε κατάσταση STAND BY (ΑΝΑΜΟΝΗΣ) ή DEFROST (ΑΠΟΨΥΞΗΣ).
- Αμέσως μετά τη λειτουργία θέρμανσης (κατά το διάστημα αναμονής για την αλλαγή λειτουργίας).
- Όταν η θερμοκρασία του δωματίου είναι υψηλότερη από τη θερμοκρασία που έχει ρυθμιστεί στη μονάδα η οποία βρίσκεται σε λειτουργία θέρμανσης.
- Κατά τη λειτουργία αφύγρανσης η ταχύτητα του εσωτερικού ανεμιστήρα γίνεται αυτόματα χαμηλή. Στην περίπτωση αυτή, η ταχύτητα του ανεμιστήρα δεν μπορεί να αλλάξει.

4.4. Valg af ventilatorhastighed (VENTILATOR)

- ① Tryk på **FAN**-knappen for at vælge en ønsket ventilatorhastighed.
- Hver gang du trykker på knappen, skifter de tilgængelige indstillinger med displayet (A) på fjernbetjeningen, som vist i nedenstående.

Ventilatorhastighed	Fjernbetjeningsdisplay				
	(Automatisk)	Lav	Medium 2	Medium 1	Høj
4-trins	(*) → (*) → (*) → (*) → (*)				
3-trins	(*) → (*) → (*) → (*) → (*)			(Medium)	
2-trins	(*) → (*) → (*) → (*) → (*)				

De blæsehastigheder, der kan vælges, afhænger af modellen. Vær opmærksom på, at nogle enheder har en "Automatisk" indstilling. Displayet og enhedens ventilatorhastighed adskiller sig i følgende situationer:

- Når enheden er i STAND BY (standby) eller DEFROST-modus (afrimning).
- Umiddelbart efter opvarmningsmodus (inden skift til en anden modus).
- Hvis rummets temperatur er højere end temperaturindstillingen for den enhed, der kører i opvarmningsmodus.
- Ved tørring skifter indendørsenhedens ventilator automatisk til drift med lav hastighed. Det er ikke muligt at ændre ventilatorhastigheden.

4.4. Выбор скорости вентилятора (FAN)

- ① Нажмите кнопку **FAN** для выбора необходимой скорости вентилятора.
- При каждом нажатии кнопки доступные параметры меняются на дисплее (A) пульта дистанционного управления, как показано ниже.

Скорость вентилятора	Индикация на пульте дистанционного управления				
	(Авто)	Низкая	Средняя 2	Средняя 1	Высокая
4 уровня	(*) → (*) → (*) → (*) → (*)				
3 уровня	(*) → (*) → (*) → (*) → (*)			(Средняя)	
2 уровня	(*) → (*) → (*) → (*) → (*)				

Наличие скоростей обдува, доступных для выбора, зависит от модели. Обратите внимание, что у некоторых единиц нет настройки "Авто". В следующих случаях индикация и скорость ВЕНТИЛЯТОРА на блоке различаются:

- Блок находится в режиме STAND BY или DEFROST.
- Сразу после режима обогрева (при переходе в другой режим).
- Температура помещения выше настройки температуры блока, работающего в режиме обогрева.
- Во время сушки внутренний вентилятор автоматически переключается на работу с медленной скоростью. Скорость вентилятора невозможно переключить.

4.4. 选择风扇速度 (风扇)

- ① 按 **FAN** 按钮选择需要的风扇速度。
- 每次按下该按钮时，可用选项根据如下所示的遥控器的显示屏(A)改变。

风扇速度	遥控器显示屏				
	(自动)	低	中 2	中 1	高
4-阶段	(*) → (*) → (*) → (*) → (*)				
3-阶段	(*) → (*) → (*) → (*) → (*)			(中)	
2-阶段	(*) → (*) → (*) → (*) → (*)				

风速可根据型号选择。注意一些机组没有“自动”设置。机组的显示和风扇速度在下列情况下不同:

- 机组在 STAND BY (待机) 模式或 DEFROST (除雾) 模式时。
- 恰好在制暖模式后 (等待更改为其它模式)。
- 室内温度比以制暖模式运行机组时的温度设置高时。
- 在干燥操作中，室内风扇自动变为低速操作。无法切换风扇速度。

4.4. Fan hızının seçilmesi (FAN)

- ① İstenen bir fan hızını seçmek için **FAN** düğmesine basın.
- Kılmeye her basınızda mevcut seçenekler, aşağıda gösterildiği gibi uzaktan kumanda üzerindeki (A) göstergesi ile değişir.

Fan hızı	Uzaktan kumanda göstergesi				
	(Otomatik)	Düşük	Orta 2	Orta 1	Yüksek
4-kademe	(*) → (*) → (*) → (*) → (*)				
3-kademe	(*) → (*) → (*) → (*) → (*)			(Orta)	
2-kademe	(*) → (*) → (*) → (*) → (*)				

Modele bağlı olarak seçilebilen rüzgar hızları. Bazı ünitelerin "Otomatik" ayar sunmadığına dikkat edin. Ünitenin göstergesi ve fan hızı aşağıdaki durumlarda farklılık gösterir:

- Ünite STAND BY modunda veya DEFROST modunda iken.
- Isıtma modundan hemen sonra (diğer moda geçmek için beklerken).
- Odanın sıcaklığı, ısıtma modunda çalışan ünitenin sıcaklık ayarından daha yüksek iken.
- Kuru çalıştırma, iç fan otomatik olarak düşük hız çalışmasına döner. Fan hızının değiştirilmesi imkansızdır.

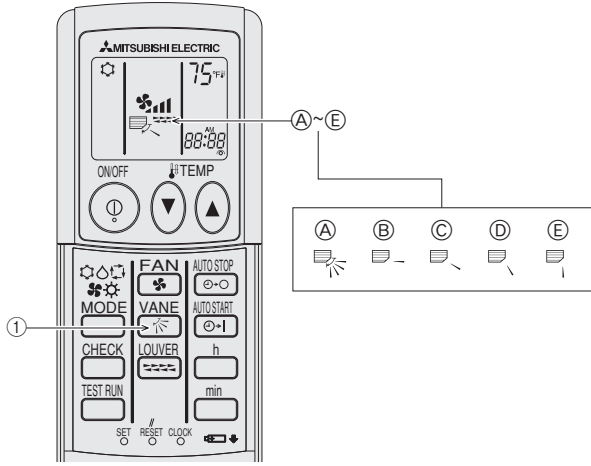

4.5. Regulação da direcção do fluxo de ar vertical (PALHETA)

A palheta de ar vertical é usada para seleccionar a direcção vertical do fluxo de ar.

- 1 Prima o botão **VANE** para seleccionar a direcção vertical do fluxo de ar.
 - Sempre que premir o botão, as alterações de opções são apresentadas no controlo, conforme a indicação abaixo.
 - (A) (leque) → (B) → (C) → (D) → (E) → (A)
 - Se a temperatura ambiente for superior à temperatura definida no controlo remoto enquanto a unidade está em descongelamento ou em preparação para aquecimento, a ventoinha de ar vertical desloca-se para a posição de fluxo de ar horizontal (B).
 - Em modo de refrigeração ou de desumidificação, se seleccionar (C), (D) ou (E) quando a velocidade da ventoinha está baixa, média 2. Após uma hora, o aparelho de ar condicionado passa automaticamente para modo de ar horizontal (B).
 - Quando o termostato de aquecimento está OFF, a aba passa automaticamente para a horizontal durante o descongelamento ou quando em preparação para aquecimento.
- * Alguns modelos não dispõem da função de fluxo de ar.

4.5. Justera det vertikala luftflödet (LAMELL)

Den vertikala luftlamellen är till hjälp vid inställning av det vertikala luftflödet.

- 1 Tryck på **VANE**-knappen för att ställa in det vertikala luftflödet.
 - Varje gång du trycker på knappen ändras det visade alternativet på fjärrkontrollen enligt nedan.
 - (A) (svängning) → (B) → (C) → (D) → (E) → (A)
 - Om rumstemperaturen är högre än den temperatur som ställts in på fjärrkontrollen medan avfrostning eller förberedelse för uppvärmning pågår, vrids den vertikala luftlamellen till horisontellt luftflödesläge (B).
 - Vid antingen kylning eller torkning, om du väljer (C), (D) eller (E) när fläkthastigheten är låg, medel 2. Efter en timme växlar luftkonditioneringen automatiskt till horisontellt luftläge (B).
 - När värmetermostaten är AV, vrids gallret automatiskt till horisontellt läge under avfrostning eller förberedelse för uppvärmning.
- * Luftflödesfunktion kan saknas, beroende på modell.

4.5. Ρύθμιση κατακόρυφης ροής αέρα (ΠΕΡΣΙΔΑ)

Η κατακόρυφη περσίδα επιτρέπει την επιλογή κατακόρυφης κατεύθυνσης για τη ροή αέρα.

- 1 Πατήστε το κουμπί **VANE** για να επιλέξετε κατακόρυφη ροή αέρα.
 - Κάθε φορά που πιέζετε το κουμπί, οι διαθέσιμες επιλογές εμφανίζονται στο τηλεχειριστήριο, όπως φαίνεται παρακάτω.
 - (A) (περιστροφή) → (B) → (C) → (D) → (E) → (A)
 - Εάν η θερμοκρασία δωματίου είναι υψηλότερη από τη θερμοκρασία που έχει ρυθμιστεί στο τηλεχειριστήριο ενόσω η μονάδα βρίσκεται σε απόψυξη ή προετοιμάζεται για λειτουργία θέρμανσης, τότε η κατακόρυφη περσίδα αέρα μετακινείται στη θέση οριζόντιας ροής αέρα (B).
 - Σε λειτουργία ψύξης ή αφύγρανσης, εάν επιλέξετε (C), (D) ή (E) όταν η ταχύτητα του ανεμιστήρα είναι υψηλή, μεσαία 2. Μετά από μία ώρα, το κλιματιστικό μεταβαίνει αυτόματα στη λειτουργία οριζόντιας ροής αέρα (B).
 - Όταν ο θερμοστάτης θέρμανσης είναι OFF, τότε η κινητή γρίλια έρχεται αυτόματα σε οριζόντια θέση κατά την απόψυξη ή την προετοιμασία για θέρμανση.
- * Ανάλογα με το μοντέλο, ενδέχεται να μην υπάρχει λειτουργία ροής αέρα.

4.5. Justering af den lodrette luftstrøms retning (VINGE)

Den lodrette luftvinge er en hjælp ved valg af luftstrømmens vertikale retning.

- 1 Tryk på **VANE**-knappen for at vælge den lodrette luftstrøms retning.
 - Hver gang du trykker på knappen, vises de mulige ændringer på fjernbetjeningen, som vist i nedenstående.
 - (A) (sving) → (B) → (C) → (D) → (E) → (A)
 - Hvis rumtemperaturen er højere end den temperatur, der er indstillet på fjernbetjeningen, mens enheden afrimer eller forbereder opvarmning, flyttes den lodrette vinge til vandret luftstrømsposition (B).
 - I enten afkølnings- eller tørremodus, hvis du vælger (C), (D) eller (E), når ventilatorhastigheden er lav, medium 2. Efter en time skifter airconditionlægget automatisk til vandret luftmodus (B).
 - Når opvarmningstermostaten er slukket, drejer jalousispjældet automatisk vandret under afrimning eller forberedelse af opvarmning.
- * Afhængig af model er der muligvis ikke en luftstrømsfunktion.

4.5. Регулировка вертикального направления потока воздуха (VANE)

Створка вертикальной подачи воздуха позволяет выбрать вертикальное направление потока воздуха.

- 1 Нажмите кнопку **VANE** для выбора вертикального направления потока воздуха.
 - При каждом нажатии кнопки изменения параметра отображаются на пульте дистанционного управления, как показано ниже.
 - (A) (колебание) → (B) → (C) → (D) → (E) → (A)
 - Если температура помещения выше температуры, установленной на пульте дистанционного управления, когда блок находится в режиме отопления или готовится к обогреву, створка вертикальной подачи воздуха переместится в положение горизонтальной подачи воздуха (B).
 - Либо в режиме охлаждения, либо в режиме сушки, если выбрать (C), (D) или (E), когда скорость вентилятора низкая, средняя 2. Спустя 1 час кондиционер воздуха автоматически переключится в режим горизонтальной подачи воздуха (B).
 - Когда обогревающий термостат находится в состоянии OFF, жалюзи автоматически поворачиваются в горизонтальное положение в режиме отопления или подготовки к обогреву.
- * Наличие функции подачи воздуха зависит от модели.

4.5. 调整垂直气流方向 (叶片)

垂直气流叶片用来选择气流的垂直方向。

- 1 按 **VANE** 按钮选择垂直气流方向。
 - 每次按下该按钮时，遥控器上选项的显示如下改变。
 - (A) (摆动) → (B) → (C) → (D) → (E) → (A)
 - 如果室内温度比遥控器上设定的温度高，同时机组正在除雾或准备制暖，垂直气流叶片将移动到水平气流位置 (B)。
 - 在制冷或干燥模式下，如果风扇速度在低，中2设置时选择了 (C)、(D) 或 (E)。一小时后，空调将自动切换到水平气流模式 (B)。
 - 制暖控制器关闭时，百叶在除雾或准备制暖时自动变为水平方向。
- * 有些型号可能没有气流功能。

4.5. Düşey hava akımı yönünün ayarlanması (VANTILATÖR)

Düşey hava vantilatörü hava akımının düşey yönünün seçilmesine yardımcı olur.

- 1 Düşey hava akımı yönünü seçmek için **VANE** düğmesine basın.
 - Düğmeye her basışınızda seçenek değişiklikleri, aşağıda gösterildiği gibi uzaktan kumandanın üzerinde gösterilir.
 - (A) (salınım) → (B) → (C) → (D) → (E) → (A)
 - Şayet ünite buz çözerken veya ısıtma için hazırlanırken oda sıcaklığı uzaktan kumandanın üzerinde ayarlı sıcaklıktan daha yüksekse, düşey hava vantilatörü yatay hava akımı pozisyonuna (B) dönecektir.
 - İster soğutma ister kuru modda olsun, fan hızı düşüken (C), (D) veya (E) seçerseniz, orta 2. Bir saat sonra, klima otomatik olarak yatay hava moduna (B) dönecektir.
 - Isıtma termostati OFF iken panjur buz çözme veya ısıtma için hazırlık sırasında otomatik olarak yataya dönecektir.
- * Modele bağlı olarak bir hava akımı fonksiyonu mevcut olmayabilir.

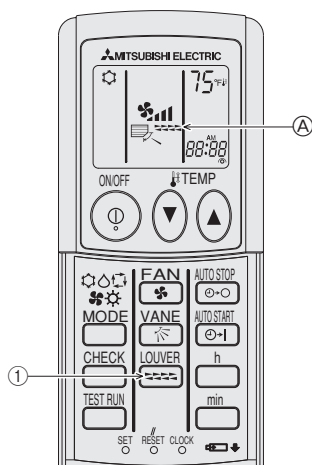

4.6. Regulação da direcção do fluxo de ar vertical (ABA)

Para Alterar a Direcção do Ar para a Direita/Esquerda

① Prima o botão para seleccionar a direcção vertical do fluxo de ar.

* Cada vez que o botão é premido, as definições alteram-se da forma que se segue.

Ⓐ ↔ Sem visualização (LIGADO) (DESLIGADO)

Durante a operação de leque, as setas deslocam-se para a esquerda e para a direita.

* Alguns modelos não dispõem da função de fluxo de ar.

4.6. Justera det vertikala luftflödet (GALLER)

Ändra luftflödets riktning åt höger/vänster

① Tryk på -knappen för att ställa in det vertikala luftflödet.

* Vid varje tryck på knappen ändras riktningen enligt följande.

Ⓐ ↔ Ingen display (PÅ) (AV)

Vid svängningsrörelser rör sig pildisplayen åt höger och vänster.

* Luftflödesfunktion kan saknas, beroende på modell.

4.6. Ρύθμιση κατακόρυφης ροής αέρα (ΚΙΝΗΤΗ ΓΡΙΛΙΑ)

Αλλαγή κατεύθυνσης αέρα δεξιά/αριστερά

① Πατήστε το κουμπί για να επιλέξετε κατακόρυφη κατεύθυνση ροής αέρα.

* Κάθε φορά που πατάτε το κουμπί, η ρύθμιση αλλάζει όπως φαίνεται παρακάτω.

Ⓐ ↔ Καμία ένδειξη (ενεργοποίηση) (απενεργοποίηση)

Κατά την περιστροφική λειτουργία, η ένδειξη με το βελάκι στρέφεται προς τα δεξιά ή προς τα αριστερά.

* Ανάλογα με το μοντέλο, ενδέχεται να μην υπάρχει λειτουργία ροής αέρα.

4.6. Justering af den lodrette luftstrøms retning (JALOUSISPJÆLD)

Sådan ændres luftretning højre/venster

① Tryk på -knappen for at vælge luftstrøm i lodret retning.

* Hver gang der trykkes på knappen, skifter indstillingen som følger.

Ⓐ ↔ Intet display (TIL) (FRA)

I svingfunktionen flyttes pildisplayet til venstre og højre.

* Afhængig af model er der muligvis ikke en luftstrømsfunktion.

4.6. Регулировка вертикального направления потока воздуха (LOUVER)

Изменение правого/левого направления подачи воздуха

① Нажмите кнопку для выбора вертикального направления подачи воздуха.

* При каждом нажатии кнопки настройка меняется следующим образом.

Ⓐ ↔ Нет индикации (вкл) (выкл)

Во время колебательной операции индикация стрелки перемещается влево и вправо.

* Наличие функции подачи воздуха зависит от модели.

4.6. 调整垂直气流方向 (百叶)

若要更改右/左气流方向

① 按 按钮选择气流的垂直方向。

* 每按一次按钮将如下切换设置。

Ⓐ ↔ 无显示 (开) (关)

摆动操作过程中，箭头显示左右移动。

* 有些型号可能没有气流功能。

4.6. Düşey hava akımı yönünün ayarlanması (PANJUR)

Sağ/Sol Hava Yönünün Değiştirilmesi

① Hava akımının düşey yönünü seçmek için düğmesine basın.

* Düğmeye her basış, ayarı şu şekilde değiştirir.

Ⓐ ↔ Gösterim yok (AÇIK) (KAPALI)

Salınım işlemi sırasında ok göstergesi sola ve sağa hareket eder.

* Modele bağlı olarak bir hava akımı fonksiyonu mevcut olmayabilir.

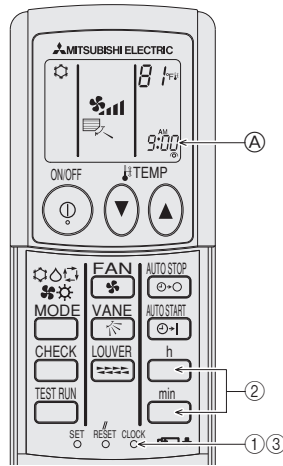

4.7. Utilização do temporizador

1) Definir a hora actual

- 1) Prima o botão CLOCK utilizando um objecto fino para tornar intermitente a hora A.
- 2) Prima o botão h e min para definir a hora actual.
- 3) Prima o botão CLOCK utilizando um objecto fino.

4.7. Använda timer

1) Ställ in aktuellt klockslag

- 1) Tryck på CLOCK med ett långsmalt föremål. Tidsangivelsen vid läge A blinkar.
- 2) Tryck på h (timmar) och min (minuter) för att ställa in aktuellt klockslag.
- 3) Tryck på CLOCK med ett långsmalt föremål.

4.7. Χρήση του χρονοδιακόπτη

1) Ρυθμίστε την τρέχουσα ώρα

- 1) Πατήστε το κουμπί CLOCK χρησιμοποιώντας ένα λεπτό ραβδάκι. Η ώρα A θα αρχίσει να αναβοσβήνει.
- 2) Πατήστε το κουμπί h και min για να ρυθμίσετε την ώρα.
- 3) Πατήστε το κουμπί CLOCK χρησιμοποιώντας ένα λεπτό ραβδάκι.

4.7. Anvendelse af timeren

1) Indstil det aktuelle tidspunkt

- 1) Tryk på CLOCK-knappen med en tynd pind, så tiden A blinker.
- 2) Tryk på h- og min-knappen for at indstille det aktuelle tidspunkt.
- 3) Tryk på CLOCK-knappen med en tynd pind.

4.7. Использование таймера

1) Установка текущего времени

- 1) С помощью тонкой палочки нажмите кнопку CLOCK, мигнет индикация времени A.
- 2) С помощью кнопок h и min установите текущее время.
- 3) С помощью тонкой палочки нажмите кнопку CLOCK.

4.7. 使用定时器

1) 设定当前的时间

- 1) 用细棍按CLOCK按钮并闪烁时间A。
- 2) 按h和min按钮设定当前时间。
- 3) 用细棍按CLOCK按钮。

4.7. Zamanlayıcının kullanılması

1) Şimdiki zamanı ayarlanması

- 1) İnce bir çubuk kullanarak CLOCK düğmesine basın ve A zamanını yakıp söndürün.
- 2) Şimdiki zamanı ayarlamak için h ve min düğmelerine basın.
- 3) İnce bir çubuk kullanarak CLOCK düğmesine basın.

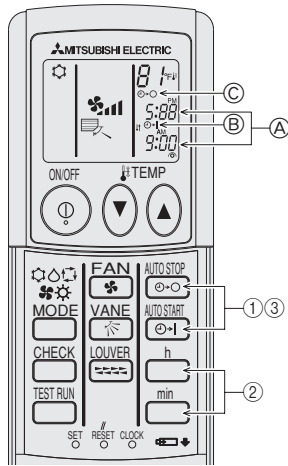

2) Defina a temporização para iniciar a unidade da forma que se segue

- ① Prima o botão .
 - É possível definir a temporização enquanto o símbolo que se segue estiver a piscar.
 - Temporização de arranque: (B) START está a piscar.
 - As temporizações de arranque são visualizadas em (A).
- ② Utilize o botão e para definir a temporização pretendida.
- ③ Para cancelar a Temporização de arranque, prima o botão .

3) Defina a temporização para parar a unidade da forma que se segue

- ① Prima o botão .
 - É possível definir a temporização enquanto o símbolo que se segue estiver a piscar.
 - Temporização de paragem: (C) STOP está a piscar.
 - As temporizações de paragem são visualizadas em (A).
- ② Utilize o botão e para definir a temporização pretendida.
- ③ Para cancelar a Temporização de paragem, prima o botão .

4) Alterar as temporizações definidas

Prima em ou para cancelar o temporizador e repetir o procedimento a partir de 2) ou 3).

2) Ställ in den tidpunkt då enheten ska starta enligt följande

- ① Tryck på .
 - Tiden kan ställas in när följande symbol blinkar.
 - Starttid: (B) START blinkar.
 - Starttiden visas vid (A).
- ② Använd (timmar) och (minuter) för att ställa in önskad tid.
- ③ Tryck på för att avbryta timerinställningen för start.

3) Ställ in den tidpunkt då enheten ska stoppa enligt följande

- ① Tryck på .
 - Tiden kan ställas in när följande symbol blinkar.
 - Stopptid: (C) STOP blinkar.
 - Stopptiden visas vid (A).
- ② Använd (timmar) och (minuter) för att ställa in önskad tid.
- ③ Tryck på för att avbryta timerinställningen för stopp.

4) Ändra inställda tidpunkter

Tryck på eller för att avbryta timerinställningen och upprepa steg 2) till 3).

2) Ρυθμίστε την ώρα έναρξης λειτουργίας της μονάδας ως εξής

- ① Πατήστε το κουμπί .
 - Μπορείτε να ρυθμίσετε την ώρα ενόσω το παρακάτω σύμβολο αναβοσβήνει.
 - Ώρα ενεργοποίησης: Η ένδειξη START (B) αναβοσβήνει.
 - Η ώρα εκκίνησης εμφανίζεται στο (A).
 - ② Χρησιμοποιήστε το κουμπί και για να ρυθμίσετε την επιθυμητή ώρα.
 - ③ Για να ακυρώσετε την ενεργοποίηση του χρονοδιακόπτη ON, πατήστε το κουμπί .

3) Ρυθμίστε την ώρα τερματισμού λειτουργίας της μονάδας ως εξής

- ① Πατήστε το κουμπί .
 - Μπορείτε να ρυθμίσετε την ώρα ενόσω το παρακάτω σύμβολο αναβοσβήνει.
 - Απενεργοποίηση χρονοδιακόπτη: Η ένδειξη STOP (C) αναβοσβήνει.
 - Η ώρα τερματισμού εμφανίζεται στο (A).
 - ② Χρησιμοποιήστε το κουμπί και για να ρυθμίσετε την επιθυμητή ώρα.
 - ③ Για να ακυρώσετε την απενεργοποίηση του χρονοδιακόπτη OFF, πατήστε το κουμπί .

4) Αλλαγή των ωρών ρύθμισης

Για να αλλάξετε τη ρύθμιση του χρονοδιακόπτη πατήστε ή και επαναλάβετε από το βήμα 2) ή 3).

2) Indstil det tidspunkt, hvor enheden skal starte, som følger

- ① Tryk på -knappen.
 - Tiden kan indstilles, mens følgende symbol blinker.
 - Starttidspunkt: (B) START blinker.
 - Starttidspunktet vises ved (A).
- ② Brug - og -knapperne til at indstille det ønskede tidspunkt.
- ③ Tryk på -knappen for at annullere ON-timeren.

3) Indstil det tidspunkt, hvor enheden skal stoppe, som følger

- ① Tryk på -knappen.
 - Tiden kan indstilles, mens følgende symbol blinker.
 - Stopptidspunkt: (C) STOP blinker.
 - Stopptidspunktet vises ved (A).
- ② Brug - og -knapperne til at indstille det ønskede tidspunkt.
- ③ Tryk på -knappen for at annullere OFF-timeren.

4) Ændring af de indstillede tidspunkter

Tryk på eller for at annullere timeren, og gentag 2) eller 3).

2) Установка времени для запуска блока

- ① Нажмите кнопку .
 - Время устанавливается, пока мигает следующий символ.
 - Время включения: мигает (B) START.
 - Время включения отображается в (A).
- ② С помощью кнопок и установите текущее время.
- ③ Для отмены таймера включения ON нажмите кнопку .

3) Установка времени для остановки блока

- ① Нажмите кнопку .
 - Время устанавливается, пока мигает следующий символ.
 - Время выключения: мигает (C) STOP.
 - Время выключения отображается в (A).
- ② С помощью кнопок и установите необходимое время.
- ③ Для отмены таймера выключения OFF нажмите кнопку .

4) Изменение установок времени

Нажмите или для отмены таймера и повторите шаги 2) или 3).

2) 如下设定启动本机的时间

- ① 按 按钮。
 - 闪烁下列符号时可设置时间。
 - ON时间: (B) START (启动) 闪烁时。
 - 开始时间显示为 (A)。
- ② 用 和 按钮设定需要的时间。
- ③ 若要取消ON定时器, 按 按钮。

3) 如下设定停止本机的时间

- ① 按 按钮。
 - 闪烁下列符号时可设置时间。
 - OFF时间: (C) STOP (停止) 闪烁时。
 - 停止时间显示为 (A)。
- ② 用 和 按钮设定需要的时间。
- ③ 若要取消OFF定时器, 按 按钮。

4) 更改设定时间

按 或 取消定时器并重复2)或3)。

2) Ünitenin çalışması için zamanın aşağıdaki gibi ayarlanması

- ① düğmesine basın.
 - Aşağıdaki semboller yanıp sönerken zaman ayarlanabilir.
 - Zamanında: (B) START yanıp söner.
 - Çalıştırma zamanları (A)'da gösterilir.
- ② İstenen zamanı ayarlamak için ve düğmelerini kullanın.
- ③ AÇIK kronometreyi iptal etmek için düğmesine basın.

3) Ünitenin durdurulması için zamanın aşağıdaki gibi ayarlanması

- ① düğmesine basın.
 - Aşağıdaki sembol yanıp sönerken zaman ayarlanabilir.
 - OFF zaman: (C) STOP yanıp söner.
 - Durdurma zamanları (A)'da gösterilir.
- ② İstenen zamanı ayarlamak için ve düğmelerine basın.
- ③ OFF kronometreyi iptal etmek için düğmesine basın.

4) Ayar zamanlarının değiştirilmesi

Kronometreyi iptal etmek için veya düğmelerine basın ve 2) veya 3) maddesinden itibaren tekrar edin.

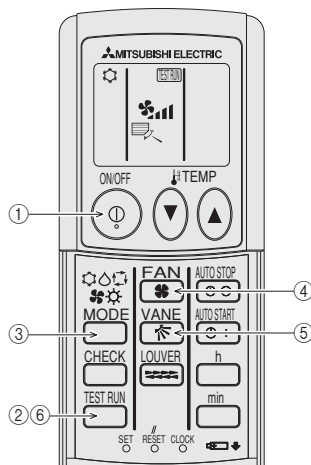

5. Teste de Funcionamento

- Desligue o aparelho de ar condicionado utilizando o botão de ON/OFF ① do controlo remoto sem fio.
- Prima o botão **TEST RUN** duas vezes seguidas.
 - São visualizados **TEST RUN** e o modo de operação em curso.
 - Inicie esta operação com o visor do controlo remoto desligado.
- Prima o botão **MODE**.
 - O modo de operação alterna entre modo de refrigeração e modo de aquecimento.
 - Modo de refrigeração Verifique a saída do ar refrigerado.
 - Modo de aquecimento Verifique a saída do ar aquecido. (Esta acção demora um pouco.)
- Prima o botão **FAN**.
 - Verifique se a velocidade da ventoinha se altera.
- Prima o botão **VANE**.
 - Verifique se a palheta automática está a funcionar.
- Prima o botão de ON/OFF ① ou o botão **TEST RUN** duas vezes seguidas.
 - O teste de funcionamento é cancelado.

5. Testkörning

- Stoppa luftkonditioneringen med den trådlösa fjärrkontrollens ON/OFF ①-knapp.
- Tryck på **TEST RUN** två gånger i rad.
 - TEST RUN** och aktuellt driftläge visas.
 - Starta denna funktion när fjärrkontrollens display är släckt.
- Tryck på **MODE**.
 - Driftläget växlar mellan kyläge och värmeläge.
 - Kyläge Kontrollera utsläppet av kallluft.
 - Värmeläge Kontrollera utsläppet av varmluft. (Detta tar lite tid.)
- Tryck på **FAN**.
 - Kontrollera om fläkthastigheten ändras.
- Tryck på **VANE**.
 - Kontrollera om den automatiska lamellen fungerar.
- Tryck på ON/OFF ① eller tryck två gånger i rad på **TEST RUN**.
 - Testkörningen avbryts.

5. Δοκιμαστική Δειτουργία

- Διακόψτε τη λειτουργία του κλιματιστικού από το κουμπί ON/OFF ① του τηλεχειριστηρίου.
- Πατήστε το κουμπί **TEST RUN** δύο φορές συνεχόμενα.
 - Εμφανίζεται η ένδειξη **TEST RUN** και η τρέχουσα κατάσταση λειτουργίας.
 - Εκκινήστε αυτή τη λειτουργία με την ένδειξη του τηλεχειριστηρίου απενεργοποιημένη.
- Πατήστε το κουμπί **MODE**.
 - Η λειτουργία ψύξης εναλλάσσεται με τη λειτουργία θέρμανσης.
 - Λειτουργία ψύξης Ελέγξτε την έξοδο της ροής ψυχρού αέρα.
 - Λειτουργία θέρμανσης Ελέγξτε την έξοδο της ροής θερμού αέρα. (Για τη διαδικασία αυτή απαιτείται λίγος χρόνος.)
- Πατήστε το κουμπί **FAN**.
 - Ελέγξτε εάν η ταχύτητα του ανεμιστήρα μεταβάλλεται.
- Πατήστε το κουμπί **VANE**.
 - Ελέγξτε εάν η αυτόματη περσόδα λειτουργεί.
- Πατήστε το κουμπί ON/OFF ① ή **TEST RUN** δύο φορές συνεχόμενα.
 - Η δοκιμαστική λειτουργία ακυρώνεται.

5. Testkørsel

- Stop airconditionlægget med ON/OFF ①-knappen på den trådløse fjernbetjening.
- Tryk på **TEST RUN** to gange på **TEST RUN**-knappen lige efter hinanden.
 - TEST RUN** og den aktuelle driftsmodus vises.
 - Start denne funktion, mens fjernbetjeningens display er slukket.
- Tryk på **MODE**-knappen.
 - Driftsmodus skifter mellem afkølings- og opvarmningsmodus.
 - Afkølingsmodus Kontrollér udstømningen af kold luft.
 - Opvarmningsmodus Kontrollér udstømningen af varm luft. (Dette tager nogen tid.)
- Tryk på **FAN**-knappen.
 - Kontrollér, om ventilatorhastigheden ændres.
- Tryk på **VANE**-knappen.
 - Kontrollér, om den automatiske vinge kører.
- Tryk på ON/OFF ①-knappen, eller tryk på **TEST RUN**-knappen to gange lige efter hinanden.
 - Testkørslen annulleres.

5. Пробный Прогон

- Остановите кондиционер воздуха с помощью кнопки ON/OFF ① на пульте беспроводного радиоуправления.
- Дважды долговременно нажмите кнопку **TEST RUN**.
 - Отобразятся **TEST RUN** и текущий режим работы.
 - Начните выполнение этого действия при выключенной индикации пульта дистанционного управления.
- Нажмите кнопку **MODE**.
 - Режим работы переключается между режимом охлаждения и режимом обогрева.
 - Режим охлаждения Проверьте выход подачи холодного воздуха.
 - Режим обогрева Проверьте выход подачи теплого воздуха. (Это займет некоторое время.)
- Нажмите кнопку **FAN**.
 - Проверьте, изменится ли скорость вентилятора.
- Нажмите кнопку **VANE**.
 - Проверьте, работает ли автоматическая створка.
- Нажмите кнопку ON/OFF ① или дважды долговременно нажмите кнопку **TEST RUN**.
 - Пробный прогон будет отменен.

5. 试运行

- 使用无线遥控器的ON/OFF ①按钮停止空调。
- 连续按 **TEST RUN** 按钮两次。
 - 将显示 **TEST RUN** 和当前操作模式。
 - 从遥控器显示屏关闭起开始此操作。
- 按 **MODE** 按钮。
 - 操作模式在制冷模式和制暖模式间切换。
 - 制冷模式 检查制冷气流的出口。
 - 制暖模式 检查制暖气流的出口。(该操作会花些时间。)
- 按 **FAN** 按钮。
 - 检查风扇速度是否改变。
- 按 **VANE** 按钮。
 - 检查是否可以使用自动叶片。
- 按ON/OFF ①按钮或连续按 **TEST RUN** 按钮两次。
 - 试运行将取消。

5. Test Uygulaması

- Kablosuz uzaktan kumandanın ON/OFF ① düğmesini kullanarak klimayı durdurun.
- TEST RUN** düğmesine aralıksız olarak iki kez basın.
 - TEST RUN** ve mevcut işletim modu gösterilir.
 - Bu operasyonu uzaktan kumanda göstergesinin kapanma durumundan başlatın.
- MODE** düğmesine basın.
 - İşletim modu, soğutma modu ile ısıtma modu arasında değişir.
 - Soğutma modu Soğuk hava akımının çıkışını kontrol edin.
 - Isıtma modu Ilık hava akımının çıkışını kontrol edin. (Bu uygulama biraz zaman alır.)
- FAN** düğmesine basın.
 - Fan hızının değişip değişmediğini kontrol edin.
- VANE** düğmesine basın.
 - Otomatik vantilatörün çalışıp çalışmadığını kontrol edin.
- ON/OFF ① düğmesine basın veya **TEST RUN** düğmesine aralıksız olarak iki kez basın.
 - Test uygulaması iptal edilecektir.

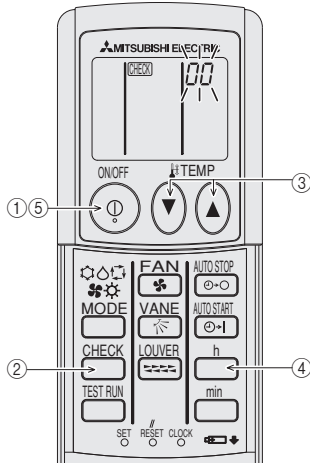

6. Auto Verificação

- Desligue o aparelho de ar condicionado utilizando o botão de ON/OFF (5) do controlo remoto sem fio.
- Prima o botão CHECK (2) duas vezes seguidas.
 - CHECK é ativado e o visor do endereço "00" começa a piscar.
 - Inicie esta operação com o visor do controlo remoto desligado.
- Prima os botões de TEMP (3), (4).
- Defina o endereço da unidade interior onde será efectuado o auto-diagnóstico.
- Apontando o controlo remoto para o receptor de sinais, prima o botão h (4).
 - A operação não pode ser realizada enquanto a unidade apresentar problemas.
 - A verificação do código será indicada pelo número de vezes que o sinal sonoro da secção do receptor soa e do número de vezes que a lâmpada de operação pisca.
- Apontando o controlo remoto na direcção do receptor da unidade, prima o botão de ON/OFF (5).
 - O modo de Auto verificação é cancelado.

6. Självkontroll

- Stoppa luftkonditioneringen med den trådlösa fjärrkontrollens ON/OFF (5)-knapp.
- Tryck på CHECK (2) två gånger i rad.
 - CHECK tänds och adresssymbolen "00" börjar blinka.
 - Starta denna funktion när fjärrkontrollens display är släckt.
- Tryck på TEMP (3), (4)-knapparna.
 - Ställ in adressen till den inomhusenhet för vilken självdiagnosen ska genomföras.
- Tryck på h (4) samtidigt som du riktar fjärrkontrollen mot signalmottagaren.
 - Denna funktion kan inte utföras när enheten är felaktig.
 - Kontrollkoden indikeras av antalet gånger som ljudsignalen hörs från mottagaren och antalet gånger som driftlampan blinkar.
- Tryck på ON/OFF (5) samtidigt som du riktar fjärrkontrollen mot enhetens mottagare.
 - Läget för självkontroll avbryts.

6. Αυτόματος Έλεγχος

- Διακόψτε τη λειτουργία του κλιματιστικού από το κουμπί ON/OFF (5) του τηλεχειριστηρίου.
- Πατήστε το κουμπί CHECK (2) (ΕΛΕΓΧΟΣ) δύο φορές συνεχόμενα.
 - Η ένδειξη CHECK ανάβει και η ένδειξη διεύθυνσης "00" αρχίζει να αναβοσβήνει.
 - Εκκινήστε αυτή τη λειτουργία με την οθόνη του τηλεχειριστηρίου απενεργοποιημένη.
- Πατήστε τα κουμπιά TEMP (3), (4).
- Ρυθμίστε τη διεύθυνση της εσωτερικής μονάδας στην οποία θα γίνει αυτόματος έλεγχος.
- Καθώς στρέφετε το τηλεχειριστήριο προς τον δέκτη σήματος, πατήστε το κουμπί h (4).
 - Η διαδικασία αυτή δεν μπορεί να πραγματοποιηθεί όταν υπάρχει πρόβλημα στη μονάδα.
 - Ο κωδικός ελέγχου υποδεικνύεται από τον αριθμό των ηχητικών σημάτων προειδοποίησης που παράγει ο δέκτης και από το πόσες φορές αναβοσβήνει η λυχνία λειτουργίας.
- Καθώς στρέφετε το τηλεχειριστήριο προς τον δέκτη σήματος της μονάδας, πατήστε τα κουμπιά ON/OFF (5).
 - Η λειτουργία αυτόματου ελέγχου ακυρώνεται.

6. Selvkontrol

- Stop airconditionlægget med ON/OFF (5)-knappen på den trådløse fjernbetjening.
- Tryk to gange på CHECK (2)-knappen lige efter hinanden.
 - CHECK begynder at lyse, og adressedisplayet "00" begynder at blinke.
 - Start denne funktion, mens fjernbetjeningens display er slukket.
- Tryk på TEMP (3), (4)-knapperne.
 - Indstil adressen på den indendørsenhet, der skal selvkontrolleres.
- Ret fjernbetjeningen mod signalmodtageren, og tryk på h (4)-knappen.
 - Denne funktion kan ikke udføres, hvis der er problemer med enheden.
 - Kontrollkoden angives af det antal gange, summeren lyder fra modtagelsesafsnittet, samt af antallet af blink i driftsindikatoren.
- Ret fjernbetjeningen mod enhedens modtager, og tryk på ON/OFF (5)-knappen.
 - Selvkontrollen annulleres.

6. Самодиагностика

- Остановите кондиционер воздуха с помощью кнопки ON/OFF (5) на пульте радиоуправления.
- Дважды долговременно нажмите кнопку CHECK (2).
- Загорится CHECK, и замигает индикация адреса "00".
- Начните выполнение этого действия при выключенной индикации пульта дистанционного управления.
- Нажмите кнопки TEMP (3), (4).
- Установите адрес внутреннего блока для самодиагностики.
- Направьте пульт дистанционного управления на приемник сигнала и нажмите кнопку h (4).
 - Операция недоступна, если блок неисправен.
 - Код проверки будет обозначен количеством звуковых сигналов из сектора приемника и количеством миганий индикаторной лампы.
- Направив пульт дистанционного управления в сторону приемного устройства, нажмите кнопку ON/OFF (5).
 - Режим самодиагностики отменен.

6. 自检

- 使用无线遥控器的ON/OFF (5)按钮停止空调。
- 连续按CHECK (2)按钮两次。
 - CHECK开始点亮并指示显示，“00”开始闪烁。
 - 从遥控器显示屏关闭开始此操作。
- 按TEMP (3), (4)按钮。
 - 设置进行自检的室内机组的位置。
- 将遥控器指向信号接收器时，按h (4)按钮。
 - 本机组故障时，无法执行操作。
 - 检查代码将按照接收器部分蜂鸣声的次数和操作指示灯闪烁的次数显示。
- 将遥控器指向机组接收器时，按ON/OFF (5)按钮。
 - 自检模式被取消。

6. Kendi Kendine Kontrol

- Kablosuz uzaktan kumandanın ON/OFF (5) düğmesini kullanarak klimayı durdurun.
- CHECK (2) düğmesine aralıksız olarak iki kez basın.
 - CHECK yanmaya başlar ve "00" adres göstergesi yanıp sönmeye başlar.
 - Bu operasyonu uzaktan kumanda göstergesinin kapanma durumundan başlatın.
- TEMP (3), (4) düğmelerine basın.
 - İç ünitenin kendi kendine tanılanan adresini ayarlayın.
- Uzaktan kumandayı sinyal alıcısına doğru tutarken, h (4) düğmesine basın.
 - Ünite sorunlu iken işlem yapılamaz.
 - Vızılı ziliin alıcı bölümünden ses çıkarma sayısı ve işletim lambasının yanıp sönmeye sayısından kontrol kodu belirlenecektir.
- Uzaktan kumandayı ünitenin alıcısına doğru tutarken ON/OFF (5) düğmesine basın.
 - Kendi kendine kontrol modu iptal edilir.

* Tabela de códigos de verificação

Códigos de verificação	Lâmpada de operação	Sinal sonoro
0000 ~ 0999	Pisca 1 Seg. × 8	Um "beep" × 8
1000 ~ 1999	Pisca 1 Seg. × 1	Um "beep" × 1
2000 ~ 2999	Pisca 1 Seg. × 2	Um "beep" × 2
3000 ~ 3999	Pisca 1 Seg. × 3	Um "beep" × 3
4000 ~ 4999	Pisca 1 Seg. × 4	Um "beep" × 4
5000 ~ 5999	Pisca 1 Seg. × 5	Um "beep" × 5
6000 ~ 6999	Pisca 1 Seg. × 6	Um "beep" × 6
7000 ~ 7999	Pisca 1 Seg. × 7	Um "beep" × 7
8000 superior	Pisca 1 Seg. × 9	Um "beep" × 9

* Consulte o manual de manutenção da unidade exterior para obter mais informações.

* Kontrollkodstabelle

Kontrollkod	Driftlampa	Ljudsignal
0000 ~ 0999	1 sek. blinkning × 8	Enkelt pip × 8
1000 ~ 1999	1 sek. blinkning × 1	Enkelt pip × 1
2000 ~ 2999	1 sek. blinkning × 2	Enkelt pip × 2
3000 ~ 3999	1 sek. blinkning × 3	Enkelt pip × 3
4000 ~ 4999	1 sek. blinkning × 4	Enkelt pip × 4
5000 ~ 5999	1 sek. blinkning × 5	Enkelt pip × 5
6000 ~ 6999	1 sek. blinkning × 6	Enkelt pip × 6
7000 ~ 7999	1 sek. blinkning × 7	Enkelt pip × 7
8000 och däröver	1 sek. blinkning × 9	Enkelt pip × 9

* Läs utomhusenhetens servicehandbok för ytterligare information.

* Πίνακας κωδικών ελέγχου

Κωδικός ελέγχου	Λυχνία λειτουργίας	Ηχητική προειδοποίηση
0000 ~ 0999	Αναβοσβήνει επί 1 Sec. × 8	Ήχος μπιπ × 8
1000 ~ 1999	Αναβοσβήνει επί 1 Sec. × 1	Ήχος μπιπ × 1
2000 ~ 2999	Αναβοσβήνει επί 1 Sec. × 2	Ήχος μπιπ × 2
3000 ~ 3999	Αναβοσβήνει επί 1 Sec. × 3	Ήχος μπιπ × 3
4000 ~ 4999	Αναβοσβήνει επί 1 Sec. × 4	Ήχος μπιπ × 4
5000 ~ 5999	Αναβοσβήνει επί 1 Sec. × 5	Ήχος μπιπ × 5
6000 ~ 6999	Αναβοσβήνει επί 1 Sec. × 6	Ήχος μπιπ × 6
7000 ~ 7999	Αναβοσβήνει επί 1 Sec. × 7	Ήχος μπιπ × 7
8000 και άνω	Αναβοσβήνει επί 1 Sec. × 9	Ήχος μπιπ × 9

* Ανατρέξτε στο εγχειρίδιο συντήρησης της εξωτερικής μονάδας για περισσότερες λεπτομέρειες.

* Kontrollkodetabel

Kontrollkode	Driftsindikator	Summerlyd
0000 ~ 0999	1 sek. blink × 8	Enkelt bip × 8
1000 ~ 1999	1 sek. blink × 1	Enkelt bip × 1
2000 ~ 2999	1 sek. blink × 2	Enkelt bip × 2
3000 ~ 3999	1 sek. blink × 3	Enkelt bip × 3
4000 ~ 4999	1 sek. blink × 4	Enkelt bip × 4
5000 ~ 5999	1 sek. blink × 5	Enkelt bip × 5
6000 ~ 6999	1 sek. blink × 6	Enkelt bip × 6
7000 ~ 7999	1 sek. blink × 7	Enkelt bip × 7
8000 og derover	1 sek. blink × 9	Enkelt bip × 9

* Se servicehåndbogen for udendørsenheden vedrørende detaljer.

* Таблица кодов проверки

Код проверки	Индикаторная лампа	Звуковой сигнал
0000 ~ 0999	1 сек. мигание × 8	Один звуковой сигнал × 8
1000 ~ 1999	1 сек. мигание × 1	Один звуковой сигнал × 1
2000 ~ 2999	1 сек. мигание × 2	Один звуковой сигнал × 2
3000 ~ 3999	1 сек. мигание × 3	Один звуковой сигнал × 3
4000 ~ 4999	1 сек. мигание × 4	Один звуковой сигнал × 4
5000 ~ 5999	1 сек. мигание × 5	Один звуковой сигнал × 5
6000 ~ 6999	1 сек. мигание × 6	Один звуковой сигнал × 6
7000 ~ 7999	1 сек. мигание × 7	Один звуковой сигнал × 7
8000 и больше	1 сек. мигание × 9	Один звуковой сигнал × 9

* Для получения дополнительной информации см. инструкции по обслуживанию наружного блока.

* 检查代码表

检查代码	操作指示灯	蜂鸣声
0000 ~ 0999	1秒闪烁8次	单声嘟嘟声8次
1000 ~ 1999	1秒闪烁1次	单声嘟嘟声1次
2000 ~ 2999	1秒闪烁2次	单声嘟嘟声2次
3000 ~ 3999	1秒闪烁3次	单声嘟嘟声3次
4000 ~ 4999	1秒闪烁4次	单声嘟嘟声4次
5000 ~ 5999	1秒闪烁5次	单声嘟嘟声5次
6000 ~ 6999	1秒闪烁6次	单声嘟嘟声6次
7000 ~ 7999	1秒闪烁7次	单声嘟嘟声7次
超过8000	1秒闪烁9次	单声嘟嘟声9次

* 有关详细情况请参见室外机组的维修手册。

* Kontrol kodu tablosu

Kontrol kodu	İşletim lambası	Vızılı zil sesi
0000 ~ 0999	1 Bölüm Flaş × 8	Tek uyarı sesi × 8
1000 ~ 1999	1 Bölüm Flaş × 1	Tek uyarı sesi × 1
2000 ~ 2999	1 Bölüm Flaş × 2	Tek uyarı sesi × 2
3000 ~ 3999	1 Bölüm Flaş × 3	Tek uyarı sesi × 3
4000 ~ 4999	1 Bölüm Flaş × 4	Tek uyarı sesi × 4
5000 ~ 5999	1 Bölüm Flaş × 5	Tek uyarı sesi × 5
6000 ~ 6999	1 Bölüm Flaş × 6	Tek uyarı sesi × 6
7000 ~ 7999	1 Bölüm Flaş × 7	Tek uyarı sesi × 7
8000 üzeri	1 Bölüm Flaş × 9	Tek uyarı sesi × 9

* Detaylar için dış ünitenin servis el kitabına bakınız.

7. Controlado Centralmente

1. Para os casos em que é proibida a operação local através do controlo remoto sem fio.

- Quando a operação remota é proibida devido ao controlo central, as operações proibidas não podem ser realizadas através do controlo remoto sem fio.
 - Há 3 tipos de operações remotas proibidas, iniciar e parar, modo de operação e definição de temperatura.
 - Excepto os itens proibidos, as restantes operações estão disponíveis.

2. Para os casos em que o controlo remoto sem fio é operado durante a utilização o Controlo Central.

- A Unidade de recepção de sinais responderá da forma que se segue.
 - A unidade emite dois "bips".
 - A lâmpada ON/OFF pisca três vezes em intervalos de 0,25 segundos se a unidade estiver ON ou duas vezes se estiver OFF.

Nota:

neste caso, a operação do aparelho de ar condicionado e o visor do controlo remoto podem ser diferentes.

7. Centralstyrning

1. När lokal användning med trådlös fjärrkontroll är förbjudet.

- När användning av fjärrstyrning är förbjudet på grund av centralstyrning, kan de funktioner som omfattas av förbudet inte utföras med en trådlös fjärrkontroll.
 - Det finns 3 typer av fjärrstyrda funktioner som är förbjudna, start och stopp, driftläge och temperaturinställning.
 - Övriga funktioner är aktiva.

2. När en trådlös fjärrkontroll används under centralstyrning.

- Signalmottagningsenhet svarar på följande sätt.
 - Enheten piper två gånger.
 - ON/OFF-lampan blinkar tre gånger med intervall på 0,25 sekunder om enheten är ON eller två gånger om den är OFF.

Anmärkning:

I detta fall kan luftkonditioneringens driftläge vara ett annat än vad fjärrkontrollens display visar.

7. Κεντρικός Έλεγχος

1. Σε περιπτώσεις όπου δεν είναι επιτρεπτή η τοπική λειτουργία με ασύρματο χειριστήριο.

- Όταν η εξ αποστάσεως λειτουργία δεν είναι εφικτή λόγω κεντρικού ελέγχου, τότε οι μη επιτρεπτές λειτουργίες δεν μπορούν να πραγματοποιηθούν μέσω του ασύρματου τηλεχειριστηρίου.
 - Υπάρχουν 3 τύποι μη επιτρεπτών λειτουργιών εξ αποστάσεως - η εκκίνηση και ο τερματισμός, η ρύθμιση του τρόπου λειτουργίας και της θερμοκρασίας.
 - Όλες οι υπόλοιπες λειτουργίες επιτρέπονται.

2. Σε περιπτώσεις λειτουργίας του ασύρματου τηλεχειριστηρίου κατά τον κεντρικό έλεγχο.

- Η Μονάδα λήψης σημάτων αποκρίνεται όπως περιγράφεται παρακάτω.
 - Η μονάδα θα παράγει δύο ήχους μπιπ.
 - Η λυχνία ON/OFF θα αναβοσβήσει τρεις φορές ανά 0,25 δευτερόλεπτα εάν η μονάδα είναι ON, και δύο φορές εάν η μονάδα είναι OFF.

Σημείωση:

Στην περίπτωση αυτή, η λειτουργία του κλιματιστικού και η ένδειξη στο τηλεχειριστήριο μπορεί να διαφέρουν.

7. Central Styring

1. I tilfælde, hvor lokal betjening med den trådløse enhed ikke er mulig.

- Når fjernbetjening ikke er mulig pga. central styring, kan de forhindrede funktioner ikke udføres vha. en trådløs fjernbetjening.
 - Der er 3 typer fjernbetjening, der er forhindret: start og stop, valg af driftsmodus og indstilling af temperatur.
 - Alle andre funktioner er aktiveret.

2. I tilfælde, hvor den trådløse fjernbetjening betjenes under Central styring.

- Signalmottageren reagerer som følger.
 - Enheden bipper to gange.
 - ON/OFF-indikatoren blinker tre gange med intervaller på 0,25 sekunder, hvis enheden er tændt, eller to gange, hvis enheden er slukket.

Bemærk:

I dette tilfælde kan driften af airconditionlægget variere fra fjernbetjeningens display.

7. Центральное Управление

1. В тех случаях, когда локальная работа с помощью пульта дистанционного радиуправления запрещена.

- Когда удаленная работа запрещена из-за централизованного управления, запрещенные операции нельзя выполнять с помощью пульта дистанционного радиуправления.
 - Существует 3 типа запрещаемых удаленных операций: запуск и остановка режима работы и настройка температуры.
 - Остальные операции запрещены.

2. В тех случаях, когда пульт дистанционного радиуправления используется во время центрального управления.

- Блок приема сигналов ответит следующим образом.
 - Блок дважды издаст звуковой сигнал.
 - Лампа ON/OFF мигнет три раза с интервалом в 0,25 сек., если устройство в состоянии ON или два раза - если в состоянии OFF.

Примечание:

В таком случае работа кондиционера воздуха и индикация на пульте дистанционного управления могут отличаться.

7. 中央控制

1. 无线遥控器的本地操作被禁用时。

- 遥控操作由于中央控制被禁用时,无法使用无线遥控器进行禁用的操作。
 - 有3种被禁用的遥控操作类型,启动和停止,操作模式和温度设定。
 - 除了禁用项目外的操作都可使用。

2. 进行中央控制时操作无线遥控器。

- 信号接收器将如下响应。
 - 机组发出两次“嘟嘟”声。
 - 如果机组打开时,ON/OFF指示灯以0.25秒的间隔闪烁三次;如果机组关闭时闪烁两次。

注:

在这种情况下,空调的操作和遥控器的显示可能会不同。

7. Merkezden Kontrollü

1. Kablosuz uzaktan kumanda ile lokal işletimin yasaklandığı durumlarda.

- Merkezi kontrol nedeniyle uzaktan çalışma yasaklandığından, yasaklanan işlemler kablosuz bir uzaktan kumanda kullanılarak yapılamaz.
 - Yasaklanan 3 tip uzaktan işlem vardır, çalıştırma ve durdurma, işletim modu ve sıcaklık ayarı.
 - Yasaklanan unsurlar dışındaki işlemler mümkün kılınmıştır.

2. Kablosuz uzaktan kumandanın Merkezden Kontrol esnasında çalıştırılması durumunda.

- Sinyal Alma Ünitesi şu şekilde tepki verecektir.
 - Ünite iki kez uyarı sesi çıkaracaktır.
 - ON/OFF lambası, 0,25 saniyelik aralıklarla ünite ON iken üç defa veya ünite OFF iken iki defa yanıp sönecektir.

Not:

Bu durumda, klimanın çalışması ve uzaktan kumandanın göstergesi farklılık gösterebilir.

8. Avarias

<Quando a lâmpada de operação da Unidade de recepção de sinais está a piscar>

Isto significa que ocorreu uma anomalia com o aparelho de ar condicionado. Nesse caso, desligue a alimentação e consulte o seu concessionário. Não tente efectuar reparações por iniciativa própria.

8. Felsökning

<När Signalmottagningsenhet driftlampa blinkar>

Detta innebär att en abnorm händelse har inträffat med luftkonditioneringen. Om detta inträffar, stäng av strömmen och rådfråga återförsäljaren. Utför inte reparationer själv.

8. Ανίχνευση Βλαβών

<Όταν η λυχνία λειτουργίας της Μονάδα λήψης σημάτων αναβοσβήνει>

Αυτό σημαίνει ότι υπάρχει κάποια ανωμαλία στη λειτουργία του κλιματιστικού. Στην περίπτωση αυτή, απενεργοποιήστε τη συσκευή και συμβουλευτείτε τον αντιπρόσωπό σας. Μην επιχειρείτε να επισκευάσετε μόνοι σας τη μονάδα.

8. Fejlfinding

<Når driftsindikatoren på signalmodtageren blinker>

Dette betyder, at der er opstået en uregelmæssighed i airconditionanlægget. Sluk i så fald for strømmen, og kontakt forhandleren. Forsøg ikke selv at udføre reparationer.

8. Исправление Неполадок

<Когда индикаторная лампа Блок приема сигналов мигает>

Это означает, что кондиционер воздуха неисправен. В этом случае выключите питание и обратитесь к обслуживающему вас дилеру. Не выполняйте ремонт самостоятельно.

8. 故障排除

<信号接收器的操作指示灯闪烁时>

这说明空调发生异常。在这种情况下，将电源关闭并向经销商咨询。切勿尝试自行修理。

8. Arızanın Bulunması ve Giderilmesi

<Sinyal Alma Ünitesi işletim lambası yanıp sönerken>

Bu, klimada bir anormallik oluştuğu anlamına gelir. Bu durumda, gücü kesin ve satıcınıza danışın. Kendi başınıza tamir etmeye çalışmayın.

This product is designed and intended for use in a residential, commercial or light-industrial environment.
The product at hand is based on the following EU regulations:

- Electromagnetic Compatibility Directive 89/336/EEC